



MANUAL DEL PROGRAMADOR



**Emisión electrónica desde los
Sistemas del Contribuyente**

RS 097-2012/SUNAT y modificatorias



SUPERINTENDENCIA NACIONAL DE ADUANAS Y ADMINISTRACIÓN

TRIBUTARIA SUNAT - Lima -Perú

Setiembre 2016

INDICE

1	Documentos electrónicos	6
1.1	Lineamientos generales	6
1.2	Nombre del documento XML y archivos ZIP	6
1.3	Contenido del archivo ZIP	10
1.4	Contenido del archivo XML.....	11
2	Envío de documentos electrónicos	12
2.1	Mecanismo de envío: WebServices	12
2.2	Mecanismo de seguridad: WS-Security y SSL	13
2.3	Servicio Beta	14
2.4	Tipos de envío	14
2.5	Métodos disponibles.....	15
2.6	Constancia de Recepción (CDR).....	23
2.7	Recuperación de la Constancia de Recepción.....	24
2.8	Servicios de consulta	25
3	Firma Digital.....	26
3.1	Consideraciones sobre el certificado digital a utilizarse	26
3.2	Consideraciones sobre el proceso de firmado	26
4	Procedimientos específicos	28
4.1	Manejo de errores	28
4.2	Utilización de campos del estándar UBL.....	29
4.3	PROCESO DE CONTINGENCIA	30
4.3.1	Factura, boleta de venta, notas de crédito y débito y tickets	30
4.3.2	Comprobantes de Retención y Percepción	31
	ANEXO 1: Constancia de Recepción.....	34
	A. Información contenida en la Constancia de Recepción y estructura XML.....	34
	A.1 Campos contenidos en la Constancia de Recepción.....	35
	A.2 Estructura XML de ApplicationResponse según norma UBL	36

B.	Elementos de la Constancia de Recepción.....	39
B.1	ext:UBLExtensions	39
B.2	cbc:UBLVersionID	40
B.3	cbc:CustomizationID.....	40
B.4	cbc:ID	40
B.5	cbc:IssueDate.....	40
B.6	cbc:IssueTime	40
B.7	cbc:ResponseDate	41
B.8	cbc:ResponseTime.....	41
B.9	cac:Signature	41
B.10	cbc:Note	42
B.11	cac: SenderParty	42
B.12	cac: ReceiverParty	43
B.13	cac: DocumentResponse	43
C.	Ejemplos	47
C.1	Respuesta de aplicación SUNAT – Estado ACEPTADO	47
C.2	Respuesta de aplicación SUNAT – Estado RECHAZADO	49
C.3	Respuesta de aplicación SUNAT – Excepción en producción.....	51
	ANEXO 2: SERVICIO WEB CONSULTA DE FACTURAS Y NOTAS	52

Registros de Cambios del Manual

Fecha	Versión	Elemento de Cambio	Motivo de Cambio
31/05/2012	1.0		
25/06/2012	1.1	Anexo 2	Incorporación de listado de errores
	1.2	Modificaciones	Modificación de ruta del servidor.
31/08/2016	2.0		Incorporación de documentos electrónicos

1 Documentos electrónicos

Los documentos electrónicos están especificados en formato XML y basados en el estándar UBL 2.0 (<http://docs.oasis-open.org/ubl/os-UBL-2.0/UBL-2.0.html>). Para su envío a la SUNAT, se debe tener en cuenta las especificaciones descritas en este manual. El documento será rechazado en caso se incumplan éstas.

1.1 Lineamientos generales

- 1) Los documentos XML antes de ser enviados a la SUNAT, deberán ser empaquetados en un archivo ZIP.
- 2) Los documentos XML deberán tener un nombre.
- 3) El envío de los archivos ZIP, indicados en el punto 1, será vía WebServices.
- 4) El servicio Web estará protegido con un esquema de seguridad basado en WSSecurity.
- 5) El modelo de seguridad usado en WSSecurity será UsernameToken y sólo se aceptará las credenciales de la Clave SOL de la SUNAT.

1.2 Nombre del documento XML y archivos ZIP

Los documentos XML y los archivos ZIP que lo contienen, deben ser generados con los nombres que se detallan a continuación, según el documento que corresponda enviar

a) Factura y sus Notas de Crédito y Débito

Posición	Nemotécnico	Descripción
01-11	RRRRRRRRRR RR	Ruc del Emisor
12	-	Guión separador
13-14	TT	Tipo de comprobante
	01	Factura Electrónica
	03	Boleta de venta
	07	Nota de Crédito
	08	Nota de Débito
15	-	Guión separador
16-19	FAAA ó BAAA	Serie del comprobante. Se espera que el primer carácter sea la constante "F" seguido por 3 caracteres alfanuméricos para las Facturas y Notas asociadas ó B seguido de 3 caracteres para las Boletas de venta y Notas asociadas.
20	-	Guión separador
21-28	CCCCCCCC	Numero correlativo del comprobante. Este campo es variante, se espera un mínimo de 1 y máximo de 8.
29 (*)	.	Punto de extensión
30-32 (*)	EEE	Extensión del archivo
	XML	Para el caso del documento XML

	ZIP	Para el caso del archivo ZIP
(*) Las posiciones pueden variar dependiendo de la longitud variante del correlativo.		
Ejemplos:		
Nombre del archivo ZIP: 20100066603-01-F001-1.ZIP		
Nombre del archivo XML: 20100066603-01-F001-1.XML		
Nombre del archivo ZIP: 20100066603-01-F001-00000001.ZIP		
Nombre del archivo XML: 20100066603-01-F001-00000001.XML		
Nombre del archivo ZIP: 20100066603-07-F001-1.ZIP		
Nombre del archivo XML: 20100066603-07-F001-1.XML		
Nombre del archivo ZIP: 20100066603-08-F001-1.ZIP		
Nombre del archivo XML: 20100066603-08-F001-1.XML		

b) Comunicación de baja:

Posición	Nemotécnico	Descripción
01-11	RRRRRRRRRR R	RUC del emisor electrónico
12	-	Guión separador
13-14	TT	Tipo de resumen
	RA	Comunicación de Baja
15	-	Guión separador
16-23	YYYYMMDD	Fecha de la generación del archivo en formato YYYYMMDD
24	-	Guión separador
25-29	CCCCC	Numero correlativo. Este campo es variante, se espera un mínimo de 1 y máximo de 5.
30 (*)	.	Punto de extensión
31-33(*)	EEE	Extensión del archivo
	XML	Para el caso del formato XML
	ZIP	Para el caso del archivo ZIP

(*) Las posiciones pueden variar dependiendo de la longitud del correlativo.

Ejemplo:

Nombre del archivo ZIP: **20100066603-RA-20110522.ZIP**

Nombre del archivo XML: **20100066603-RA-20110522.XML**

c) Resumen Diario

Posición	Nemotécnico	Descripción
01-11	RRRRRRRRRR R	RUC del emisor electrónico
12	-	Guión separador
13-14	TT	Tipo de resumen
	RC	Resumen Diario
15	-	Guión separador
16-23	YYYYMMDD	Fecha de la generación del archivo en formato

		YYYYMMDD. Fecha que corresponde a la fecha de emisión de la boletas y notas vinculadas
24	-	Guión separador
25-29	CCCCC	Numero correlativo. Este campo es variante, se espera un mínimo de 1 y máximo de 5.
30 (*)	.	Punto de extensión
31-33(*) 31-34(*)	EEEE	Extensión del archivo, puede contener 4 o cuatro caracteres
	XML	Para el caso del formato XML
	ZIP	Para el caso del archivo ZIP

(*) Las posiciones pueden variar dependiendo de la longitud del correlativo.

Ejemplo:

Nombre del archivo ZIP: **20100066603-RC-20110522.ZIP**

Nombre del archivo XML: **20100066603-RC-20110522.XML**

IMPORTANTE: A partir del 01 de enero de 2017, considerando la nueva estructura detallada del RESUMEN DIARIO (nuevo Anexo 5), el Resumen Diario deberá enviarse en bloques de 1,000 líneas. Cada bloque corresponderá a un número correlativo diferente. Los envíos son complementarios, es decir, no sustituyen al anteriormente enviado para el mismo día.

d) Comprobante de percepción/retención electrónico enviado individualmente

Posición	Nemotécnico	Descripción
01-11	RRRRRRRRRR R	RUC del emisor electrónico
12	-	Guión separador
13-14	TT	Tipo de comprobante
	40	Comprobante de Percepción
	20	Comprobante de Retención
15	-	Guión separador
16-19	PAAA ó RAAA	Serie del comprobante. Se espera que el primer carácter sea la constante "P" seguido por 3 caracteres alfanuméricos para los comprobantes de percepción ó "R" seguido de 3 caracteres alfanuméricos para los comprobantes de retención.
20	-	Guión separador
21-28	CCCCCCCC	Número correlativo del comprobante. Este campo es variante, se espera un mínimo de 1 y máximo de 8.
29 (*)	.	Punto de extensión
30-32 (*)	EEE	Extensión del archivo
	XML	Para el caso del formato XML
	ZIP	Para el caso del archivo ZIP

(*) Las posiciones pueden variar dependiendo de la longitud del correlativo.

Ejemplo:

Nombre del archivo ZIP: **20100066603-40-P001-1.ZIP**

Nombre del archivo XML: **20100066603-40-P001-1.XML**

e) Resumen diario de reversión de los comprobantes de percepción y retención:

Posición	Nemotécnico	Descripción
01-11	RRRRRRRRRR R	RUC del emisor electrónico
12	-	Guión separador
13-14	TT	Tipo de resumen
	RR	Resumen de reversión
15	-	Guión separador
16-23	YYYYMMDD	Fecha de la generación del archivo en formato YYYYMMDD
24	-	Guión separador
25-29	CCCCC	Número correlativo del archivo. Este campo es variante, se espera un mínimo de 1 y máximo de 5.
30 (*)	.	Punto de extensión
31-33 (*)	EEE	Extensión del archivo
	XML	Para el caso del documento XML
	ZIP	Para el caso del archivo ZIP

(*) Las posiciones pueden variar dependiendo de la longitud variante del correlativo.

Ejemplos:
Nombre del archivo ZIP: **20100066603-RR-20150522-1.ZIP**
Nombre del archivo XML: **20100066603-RR-20150522-1.XML**

f) Guía de Remisión

Posición	Nemotécnico	Descripción
01-11	RRRRRRRRRR R	RUC del emisor electrónico
12	-	Guión separador
13-14	TT	Tipo de guía de remisión electrónica
	09	Guía de remisión transportista
	31	Guía de remisión remitente
15	-	Guión separador
16-19	T###	Serie de la guía de remisión electrónica. Se espera que el primer carácter sea la constante "T" seguido por tres caracteres alfanuméricos.
20	-	Guión separador
21-28	CCCCCCCC	Número correlativo de la guía de remisión electrónica. Este campo es variante. Se espera un mínimo de 1 y máximo de 8 dígitos.
29 (*)	.	Punto de extensión
30-32 (*)	EEE	Extensión del archivo
	XML	Para el caso del formato XML
	ZIP	Para el caso del archivo ZIP

(*) Las posiciones pueden variar dependiendo de la longitud del correlativo.

Ejemplo:
Nombre del archivo ZIP: **20100066603-09-T001-1.ZIP**
Nombre del archivo XML: **20100066603-09-T001-1.XML**

g) Lotes de Facturas, notas de crédito y notas de débito electrónicas

Posición	Nemotécnico	Descripción
01-11	RRRRRRRRRR R	RUC del emisor electrónico
12	-	Guión separador

13-14	TT	Tipo de Lotes.
	LT	Lotes de Factura, notas de crédito y notas de débitos electrónicos.
15	-	Guión separador
16-23	YYYYMMDD	Fecha de la generación del archivo en formato YYYYMMDD
24	-	Guión separador
25-29	CCCCC	Número correlativo del archivo. Este campo es variante, se espera un mínimo de 1 y máximo de 5.
30 (*)	.	Punto de extensión
31-33 (*)	EEE	Extensión del archivo
	ZIP	Para el caso del archivo ZIP

(*) Las posiciones pueden variar dependiendo de la longitud variante del correlativo.

Ejemplos:

Nombre del archivo ZIP: **20100066603-LT-20160504-1.ZIP**

Nombre del archivo ZIP: **20100066603-LT-20160504-2.ZIP**

1.3 Contenido del archivo ZIP

El contenido del archivo ZIP dependerá de la modalidad de envío, la cual deberá ser de la siguiente manera:

- En caso de las facturas y sus correspondientes notas de crédito y débito, comprobante de retención, comprobante de percepción y guía de remisión se enviará un único comprobante, razón por la que se espera recibir un único archivo ZIP y dentro de este, una carpeta de nombre dummy (vacío) y un documento XML. Los nombres de los archivos deben coincidir a excepción de la extensión. Por ejemplo:
 - o Nombre del archivo ZIP: **20100066603-01-F001-1.ZIP**
 - o Nombre del archivo XML: **20100066603-01-F001-1.XML**

- En el caso del Resumen Diario de boletas de venta y sus correspondientes notas de crédito y débito y Comunicación de baja, se espera recibir un único archivo ZIP y dentro de este, una carpeta de nombre dummy (vacío) y un documento XML de Resumen o Baja. Los nombres de los archivos deben coincidir a excepción de la extensión. Por ejemplo:

Para los archivos de resumen de boletas de venta y sus notas de crédito y débito.

 - o Nombre del archivo ZIP: **20100066603-RC-20110522-1.ZIP**
 - o Nombre del archivo XML: **20100066603-RC-20110522-1.XML**

Para los archivos de Comunicación de Bajas

 - o Nombre del archivo ZIP: **20100066603-RA-20110522-002.ZIP**
 - o Nombre del archivo XML: **20100066603-RA-20110522-002.XML**

- En el caso lotes de facturas, notas de créditos y notas de débitos electrónicos, se espera recibir un único archivo ZIP y dentro de este, varios (con un máximo de 500) documentos XML entre facturas, notas de crédito o notas de débito. Los nombres de los archivos deben corresponder a un mismo número de RUC (emisor del lote) debe coincidir con el tipo de documento a declarar (facturas, notas de débito o notas de crédito). Por ejemplo:

Para los archivos de lotes de facturas, notas de crédito y notas de débito electrónicas.

- Nombre del archivo ZIP: **20100066603-LT-20160820-1.ZIP**
- Contenido:
 - Archivo XML: **20100066603-07-F001-1.XML**
 - Archivo XML: **20100066603-08-F001-1.XML**
 - Archivo XML: **20100066603-01-F001-1.XML**
 - ...

1.4 Contenido del archivo XML

El contenido del archivo XML deberá cumplir con lo siguiente:

- a. La estructura de cada documento deberá construirse de acuerdo a los esquemas (.xsd) definidos para cada tipo de documento.
- b. La información consignada debe cumplir las reglas de negocio definidas en la normatividad vigente. Estas especificaciones se encuentran detalladas en las “Guías de Elaboración de documentos electrónicos XML” publicadas en la página web de SUNAT.
- c. En el caso de utilizarse acentos o letras propias del alfabeto español como la ñe, se debe generar el archivo XML con la codificación ISO-8859-1. Además se debe especificar en la primera línea del archivo xml el uso de dicha codificación para su correcto procesamiento:

```
<?xml version="1.0" encoding="ISO-8859-1" standalone="no" ?>
```

2 Envío de documentos electrónicos

2.1 Mecanismo de envío: WebServices

Los WebServices permiten la comunicación entre aplicaciones o componentes de aplicaciones de forma estándar a través de protocolos comunes como http(s) y de manera independiente al lenguaje de programación, plataforma de implantación, formato de presentación o sistema operativo. Un WebService es un contenedor que encapsula funciones específicas y hace que estas funciones puedan ser utilizadas en otros servidores.

La SUNAT ha determinado que la forma de envío de los comprobantes electrónicos se realice vía WebServices. En tal sentido, también se han definido métodos personalizados para recibir cada tipo de documento, los mismos que se detallan en el punto 2.4 del presente documento.

El servicio Web será protegido vía SSL y estará publicado en las direcciones que se detallan a continuación, según el tipo de documento a enviar:

Servicios Web disponibles en producción

SERVICIO	DIRECCION
Factura. Notas vinculadas. Servicios Públicos. Resumen Diario. Comunicación de Baja. Lotes de Facturas.	https://e-factura.sunat.gob.pe/ol-ti-itcpfegem/billService?wsdl
Retención y Percepción Resumen de Reversión de comprobantes de percepción o retención.	https://e-factura.sunat.gob.pe/ol-ti-itemision-otrosrpe-gem/billService?wsdl
Guía de Remisión Remitente Electrónica	https://e-guiaremision.sunat.gob.pe/ol-ti-itemision-guia-gem/billService?wsdl

Servicios Web disponibles en beta

Beta: SERVICIO EXCLUSIVO PARA PRUEBAS	
Factura	https://e-beta.sunat.gob.pe/ol-ti-itcpfegem-beta/billService?wsdl
Guía	https://e-beta.sunat.gob.pe/ol-ti-itemision-guia-gem-beta/billService?wsdl
Retenciones	https://e-beta.sunat.gob.pe/ol-ti-itemision-otrosrpe-gem-beta/billService?wsdl

Para envío en el proceso de homologación:

<https://www.sunat.gob.pe/ol-ti-itcpgem-sga/billService>

2.2 Mecanismo de seguridad: WS-Security y SSL

WS-Security (Seguridad en Servicios Web) es un protocolo de comunicaciones que suministra un medio para aplicar seguridad a los Servicios Web. WS-Security incorpora las características de seguridad en el encabezado de un mensaje SOAP.

La especificación WS-Security permite una variedad de formatos de firma digital, algoritmos de cifrado y dominios de confianza, y está abierta a diferentes modelos de seguridad, como por ejemplo:

- X.509 certificates
- Kerberos tickets
- UserID/Password credentials
- SAML-Assertion
- Custom defined token

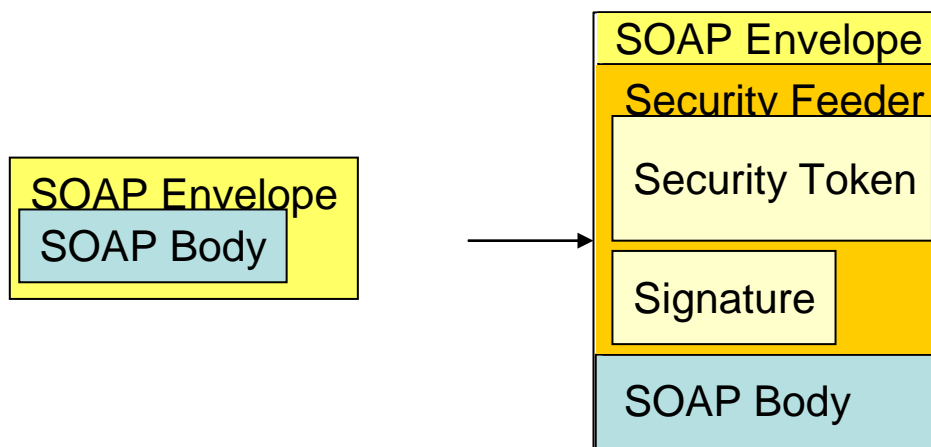

Para acceder al Servicio Web de la SUNAT se ha determinado el uso del WS-Security en el modelo UsernameToken. En donde se debe consignar las credenciales de la Clave SOL, de la siguiente manera:

```
<soapenv:Header>
<wsse:Security>
```

```
<wsse:UsernameToken>
<wsse:Username>20100066603MODDATOS</wsse:Username>
<wsse:Password>moddatos</wsse:Password>
</wsse:UsernameToken>
</wsse:Security>
</soapenv:Header>
```

Como la modalidad UsernameToken solo permite consignar dos campos que son Username y Password y sin embargo la Clave SOL está compuesta de 3 campos que son RUC, usuario y contraseña, se debe concatenar los campos RUC y usuario en el campo Username. La contraseña se consignará en el campo Password.

La clave SOL que se utilizará debe cumplir con los siguientes requisitos:

- Debe ser una clave de tipo secundaria
- Tener asignado el perfil de “Envío de documentos electrónicos-Grandes emisores”

Además se hará uso del protocolo SSL en conjunto con HTTPS, con el cual la información que se transfiera desde el servidor del emisor electrónico hacia el servidor de SUNAT, viajará en forma cifrada.

2.3 Servicio Beta

Es un servicio de pruebas alternativo, a fin de que los contribuyentes puedan realizar pruebas de manera alternativa o previa al proceso en producción.

Este servicio, solo permite realizar pruebas de las estructuras XML de los diferentes documentos electrónicos implementados Para el uso de este servicio **no es necesario** contar con un certificado digital registrado en SUNAT.

Para efectos de la autenticación utilizar las siguientes credenciales:

Usuario = [RUC] MODDATOS

Password: MODDATOS

Donde [RUC] es el número de RUC del emisor.

2.4 Tipos de envío

Se han establecido dos tipos de envíos: Síncrono y Asíncrono.

Envío Síncrono

En este tipo de envío, el servicio web de SUNAT procesa el documento remitido por el emisor y responde inmediatamente con una constancia de recepción (CDR) que puede ser de aceptación o rechazo. Bajo esta modalidad se procesarán las facturas y las notas de crédito y débito asociadas.

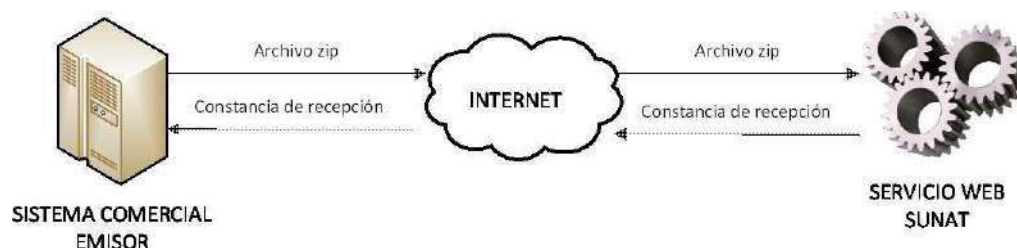

Envío Asíncrono

Este tipo de envío será utilizado para el caso del Resumen diario de Boletas de Venta y sus notas de crédito y débito asociadas así como la Comunicación de Baja. El servicio web de SUNAT recibirá el archivo a procesar y devolverá un número de ticket de atención, con el cual el emisor podrá consultar el resultado del proceso.

PASO 1: Envío de documento electrónico

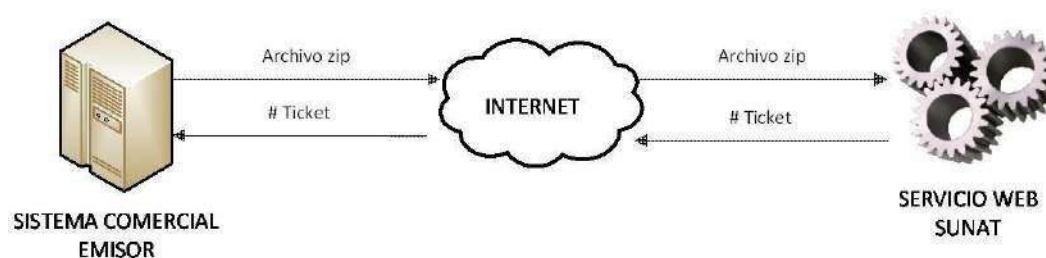

PASO 2: Recuperación de Constancia de Recepción

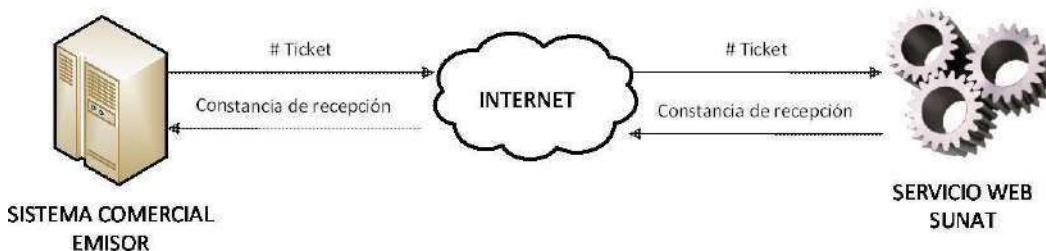

2.5 Métodos disponibles

2.5.1 Para envío en producción y en el proceso de homologación.

El servicio web de recepción cuenta con un método personalizado para aceptar cada tipo de documento electrónico. Los métodos de recepción definidos son los siguientes:

- **sendBill**, este método recibe un archivo ZIP con un único documento XML de comprobante y devuelve un archivo Zip que contiene un documento XML que es la constancia de aceptación ó rechazo.

- **sendSummary**, este método recibe un archivo Zip con un único documento XML de resúmenes, ya sea resumen de boletas o comunicación de bajosos reversiones de comprobantes de percepción y retención. Devuelve un ticket con el que posteriormente utilizando el método *getStatus* se puede obtener el archivo Zip que contiene un documento XML que es la constancia de aceptación o rechazo.
- **sendPack**, este método recibe un archivo Zip con un varios documentos XML, ya sean de facturas, boletas de venta, notas de crédito y notas de débito. Devuelve un ticket con el que posteriormente utilizando el método *getStatus* se puede obtener el archivo Zip que contiene varios documentos XML que es la constancia de aceptación o rechazo por documento enviado y un archivo resumen.
- **getStatus**, este método recibe el ticket como parámetro y devuelve un objeto que indica el estado del proceso y en caso de haber terminado, devuelve adjunta la constancia de aceptación o rechazo.

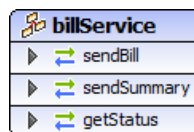

A continuación se detalla el uso de cada uno de los métodos definidos:

sendBill		
<p>El método sendBill recibe como parámetro un nombre de archivo especificado por la SUNAT y el contenido de un archivo ZIP con un único documento XML de comprobante y devuelve un archivo Zip que contiene un documento XML que es la constancia de aceptación ó rechazo.</p>		
<i>Parámetros de entrada</i>		
Tipo	Parámetro	Comentario
String	Nombre del archivo	Se debe consignar el nombre del archivo de acuerdo a la especificación de la SUNAT. Por ejemplo: 20100066603-01-F001-1.ZIP

byte[]	Contenido del archivo ZIP	Se debe consignar el contenido del archivo ZIP en un arreglo de bytes.	
<p>TODOS los parámetros de entrada son obligatorios, de no ingresar alguno o ingresar valores nulos el servicio emitirá una excepción.</p> <p><i>Retorno</i></p> <table border="1"> <tr> <td>Devuelve un arreglo de bytes que es un archivo ZIP que contiene el documento XML de la constancia de aceptación o rechazo.</td> </tr> </table> <p>Ejemplo SOAP para invocar el servicio:</p> <pre><soapenv:Envelope xmlns:soapenv="http://schemas.xmlsoap.org/soap/envelope/" xmlns:ser="http://service.sunat.gob.pe" xmlns:wss="http://docs.oasis- open.org/wss/2004/01/oasis-200401-wss-wssecurity-secext-1.0.xsd"> <soapenv:Header> <wss:Security> <wss:UsernameToken> <wss:Username>20100066603MODDATOS</wss:Username> <wss:Password>moddatos</wss:Password> </wss:UsernameToken> </wss:Security> </soapenv:Header> <soapenv:Body> <ser:sendBill> <fileName>20100066603-01-F001-1.zip</fileName> <contentFile>cid:20100066603-01-F001-1.zip</contentFile> </ser:sendBill> </soapenv:Body> </soapenv:Envelope></pre>			Devuelve un arreglo de bytes que es un archivo ZIP que contiene el documento XML de la constancia de aceptación o rechazo.
Devuelve un arreglo de bytes que es un archivo ZIP que contiene el documento XML de la constancia de aceptación o rechazo.			

sendSummary

El método **sendSummary** recibe como parámetro un nombre de archivo especificado por la SUNAT y el contenido de un archivo ZIP con un único documento XML de resúmenes, ya sea resumen de boletas o resumen de bajas o resumen de reversiones de comprobantes de retención y percepción. Devuelve un ticket con el que posteriormente utilizando el método *getStatus* se puede obtener la constancia de aceptación o rechazo.

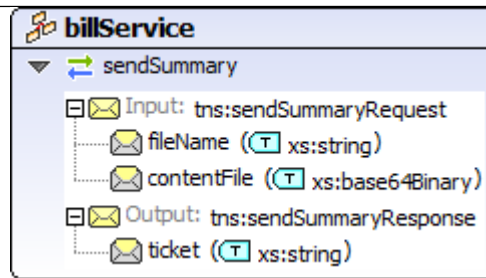

Parámetros de entrada

Tipo	Parámetro	Comentario
String	Nombre del archivo	Se debe consignar el nombre del archivo de acuerdo a la especificación de la SUNAT. Por ejemplo: 2010066603-RC-20110522.ZIP
byte[]	Contenido del archivo ZIP	Se debe consignar el contenido del archivo ZIP en un arreglo de bytes.

TODOS los parámetros de entrada son obligatorios, de no ingresar alguno o ingresar valores nulos el servicio emitirá una excepción.

Retorno

Tipo	Comentario
String	Retorna el ticket de proceso, con el que posteriormente utilizando el método <i>getStatus</i> se puede obtener el archivo Zip que contiene un documento XML que es la constancia de aceptación o rechazo

Ejemplo SOAP para invocar el servicio:

```
<soapenv:Envelope xmlns:soapenv="http://schemas.xmlsoap.org/soap/envelope/"
xmlns:ser="http://service.sunat.gob.pe" xmlns:wsse="http://docs.oasis-
open.org/wss/2004/01/oasis-200401-wss-wssecurity-secext-1.0.xsd">
<soapenv:Header>
<wsse:Security>
<wsse:UsernameToken>
<wsse:Username>2010066603MODDATOS</wsse:Username>
<wsse:Password>moddatos</wsse:Password>
</wsse:UsernameToken>
</wsse:Security>
</soapenv:Header>
<soapenv:Body>
<ser:sendSummary>
<fileName>2010066603-RC-20110522-1.zip</fileName>
<contentFile>cid:2010066603-RC-20110522-1.zip</contentFile>
</ser:sendSummary>
</soapenv:Body>
</soapenv:Envelope>
```

sendPack

El método **sendPack** recibe como parámetro un nombre de archivo especificado por la SUNAT y el contenido de un archivo ZIP con varios documentos XML, ya sean facturas o notas de crédito o notas de débitos. Devuelve un ticket con el que posteriormente utilizando el método *getStatus* se puede obtener la constancia de aceptación o rechazo de cada documento.

Parámetros de entrada

Tipo	Parámetro	Comentario
String	Nombre del archivo	Se debe consignar el nombre del archivo de acuerdo a la especificación de la SUNAT. Por ejemplo: 20100066603-LT-20160822.ZIP
byte[]	Contenido del archivo ZIP	Se debe consignar el contenido del archivo ZIP en un arreglo de bytes.

TODOS los parámetros de entrada son obligatorios, de no ingresar alguno o ingresar valores nulos el servicio emitirá una excepción.

Retorno

Tipo	Comentario
String	Retorna el ticket de proceso, con el que posteriormente utilizando el método <i>getStatus</i> se puede obtener el archivo Zip que contiene los documentos XML que son las constancias de aceptación o rechazo por cada documento enviado.

Ejemplo SOAP para invocar el servicio:

```
<soapenv:Envelope xmlns:soapenv="http://schemas.xmlsoap.org/soap/envelope/"
xmlns:ser="http://service.sunat.gob.pe" xmlns:wsse="http://docs.oasis-
open.org/wss/2004/01/oasis-200401-wss-wssecurity-secext-1.0.xsd">
<soapenv:Header>
<wsse:Security>
<wsse:UsernameToken>
<wsse:Username>20100066603MODDATOS</wsse:Username>
<wsse:Password>moddatos</wsse:Password>
</wsse:UsernameToken>
</wsse:Security>
</soapenv:Header>
```

```

<soapenv:Body>
<ser:sendSummary>
<fileName>20100066603-LT-20160822-1.zip</fileName>
<contentFile>cid:20100066603-LT-20160822-1.zip</contentFile>
</ser:sendSummary>
</soapenv:Body>
</soapenv:Envelope>

```

getStatus

El método **getStatus** recibe como parámetro el número de ticket de procesamiento y devuelve un objeto que indica el estado del proceso y en caso de haber terminado correctamente o con errores, adjunta la(s) constancia(s) de aceptación o rechazo respectivamente y el reporte de envío (para el caso de lotes).

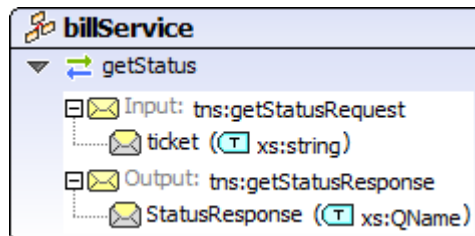

Parámetros de entrada

Tipo	Descripción
ticket	Es el ticket de procesamiento que fue devuelto por algún método asíncrono, como lo es sendSummaryo sendPack.

TODOS los parámetros de entrada son obligatorios, de no ingresar alguno o ingresar valores nulos el servicio emitirá una excepción.

Retorno

Tipo	Comentario
StatusResponse	Es un objeto que contiene la respuesta del procesamiento. El objeto StatusResponse tiene dos atributos: statusCode : Indica el estado del procesamiento, es del tipo <i>String</i> y puede tener los siguientes valores: 0 = Procesó correctamente 98 = En proceso 99 = Proceso con errores content : Únicamente si el atributo <i>statusCode</i> tiene los valores 0 ó 99, este campo tendría valores, que son la(s) constancia(s) de aceptación o rechazo y el reporte de envío (para el caso de lotes), empaquetados en un archivo ZIP.

<p>Ejemplo SOAP para invocar el servicio:</p> <pre><soapenv:Envelope xmlns:soapenv="http://schemas.xmlsoap.org/soap/envelope/" xmlns:ser="http://service.sunat.gob.pe" xmlns:wsse="http://docs.oasis- open.org/wss/2004/01/oasis-200401-wss-wssecurity-secext-1.0.xsd"> <soapenv:Header> <wsse:Security> <wsse:UsernameToken> <wsse:Username>20100066603MODDATOS</wsse:Username> <wsse:Password>moddatos</wsse:Password> </wsse:UsernameToken> </wsse:Security> </soapenv:Header> <soapenv:Body> <ser:getStatus> <ticket>201100000011227</ticket> </ser:getStatus> </soapenv:Body> </soapenv:Envelope></pre>	
<p>Y esto es lo que esperaríamos que responda:</p> <pre><S:Envelope xmlns:S="http://schemas.xmlsoap.org/soap/envelope/"> <S:Body> <ns2:getStatusResponse xmlns:ns2="http://service.sunat.gob.pe"> <status> <content><!-- Aquí el contenido del archivo ZIP en Base64 -->content> <statusCode>0</statusCode> </status> </ns2:getStatusResponse> </S:Body> </S:Envelope></pre>	

getStatusCdr		
<p>El método getStatusCdr recibe como parámetro los datos de Comprobante de pago (ruc del emisor, tipo de comprobante, serie y número de comprobante) y devuelve un objeto que indica el estado del Cdr y en caso de haber terminado correctamente, adjunta la Cdr.</p>		
<p><i>Parámetros de entrada</i></p>		
Tipo	Parámetro	Comentario
String	rucComprobante	Es el ruc del emisor del comprobante de pago a consultar.

String	tipoComprobante	Es el tipo de comprobante a consultar. 01: Factura. 07: Nota de crédito. 08: Nota de débito.
String	serieComprobante	Es la serie del comprobante a consultar.
String	numeroComprobante	Es el número de comprobante a consultar.

TODOS los parámetros de entrada son obligatorios, de no ingresar alguno o ingresar valores nulos el servicio emitirá una excepción.

Retorno

Devuelve un arreglo de bytes que es un archivo ZIP que contiene el documento XML de la constancia de recepción (CDR).

Ejemplo SOAP para invocar el servicio:

```
<SOAP-ENV:Envelope xmlns:SOAP-ENV="http://schemas.xmlsoap.org/soap/envelope/"
  xmlns:SOAP-ENC="http://schemas.xmlsoap.org/soap/encoding/"
  xmlns:xsi="http://www.w3.org/2001/XMLSchema-instance"
  xmlns:xsd="http://www.w3.org/2001/XMLSchema"
  xmlns:wsse="http://docs.oasis-open.org/wss/2004/01/oasis-200401-wss-
  wssecurity-secext-1.0.xsd">
  <SOAP-ENV:Header xmlns:soapenv="http://schemas.xmlsoap.org/soap/envelope">
    <wsse:Security>
      <wsse:UsernameToken>
        <wsse:Username>20524119553MODDATOS</wsse:Username>
        <wsse:Password>moddatos</wsse:Password>
      </wsse:UsernameToken>
    </wsse:Security>
  </SOAP-ENV:Header>
  <SOAP-ENV:Body>
    <m:getStatusCdr xmlns:m="http://service.sunat.gob.pe">
      <rucComprobante>20520485750</rucComprobante>
      <tipoComprobante>01</tipoComprobante>
      <serieComprobante>FF02</serieComprobante>
      <numeroComprobante>125</numeroComprobante>
    </m:getStatusCdr>
  </SOAP-ENV:Body>
</SOAP-ENV:Envelope>
```

Y esto es lo que esperaríamos que responda:

```
<S:Envelope xmlns:S="http://schemas.xmlsoap.org/soap/envelope/">
  <S:Body>
    <ns2:getStatusResponse xmlns:ns2="http://service.sunat.gob.pe">
```

```

<statusCdr>
<content><!-- Aquí el contenido del archivo ZIP en Base64 -->content>
<statusCode>0</statusCode>
<statusMessage><!-- Aquí indicamos si CDR existe o se encuentra en proceso --
></statusMessage>
</statusCdr>
</ns2:getStatusCdrResponse>
</S:Body>
</S:Envelope>

```

2.6 Constancia de Recepción (CDR)

El documento electrónico de respuesta de SUNAT para todos los documentos electrónicos enviados es la Constancia de Recepción (CDR). Este documento informa al emisor el resultado del envío, y podrá tener el estado de aceptada o rechazada. Las implicancias de la aceptación o rechazo se explican en el numeral 4.1 del presente manual.

La constancia de recepción ha sido clasificada en tres tipos de acuerdo al documento electrónico enviado:

- CDR- Factura y nota, cuando corresponde al resultado del envío de una Factura y/o Nota de crédito y débito relacionadas
- CDR-Resumen Diario, cuando corresponde al resultado del Resumen diario de boletas de venta y notas de crédito y debito electrónicas relacionadas.
- CDR – Baja, cuando corresponde al resultado de la Comunicación de baja.
- CDR – Resumen de Reversión, cuando corresponde al resultado del Resumen diario de reversiones de comprobantes de retención y percepción.

Sin embargo, para el sistema, todos los tipos de constancias son iguales, es decir, tienen la misma estructura y por lo tanto, contienen la misma información.

Las características generales de la constancia son las siguientes:

- **Formato y estructura:**
Tendrá formato XML basado en el documento ApplicationResponse de UBL versión 2.0. En el Anexo 1 del presente manual se encuentra el detalle de los elementos utilizados para el caso peruano.
- **Nombre:**
La constancia de recepción es devuelta por el servicio web de SUNAT dentro de un archivo zip. Al desempaquetar dicho archivo, se encontrará la constancia con el siguiente formato de nombre:

R-<Nombre del archivo enviado sin extensión>.xml

Ejemplos:

Archivo XML enviado	Constancia de Recepción
20199872761-01-FR92-9882.xml	R-20199872761-01-FR92-9882.xml
20199872761-07-FC92-762.xml	R-20199872761-07-FC92-762.xml
20199872761-RC-20120601-1.xml	R-20199872761-RC-20120601-1.xml
20199872761-RA-20120601-1.xml	R-20199872761-RA-20120601-1.xml

- **Firma digital:**
Todas las constancias se encontrarán firmadas digitalmente por SUNAT.

2.7 Recuperación de la Constancia de Recepción

Para los resúmenes diarios y comunicaciones de baja (envío asíncrono), la recuperación de la constancia se efectuará invocando el servicio web de consulta del estado del proceso de envío. En la medida de que el proceso de recepción haya concluido, el sistema devolverá la constancia de recepción correspondiente al proceso asociado al número de ticket consultado.

Para realizar la consulta de Constancia de Recepción de SUNAT (CDR-SUNAT), se efectuará invocando al servicio web de consulta de CDR de producción, podrá ser obtenida enviando información del documento electrónico (RUC Emisor, tipo, serie y número del comprobante), el sistema devolverá la constancia de recepción correspondiente al proceso asociado a la información del documento electrónico consultado.

2.7.1 Para consulta o recupero de CDR en producción de Factura, nota de crédito o debito

getStatusCdr: Este método recibe los datos de un CDP (Ruc del emisor, tipo de comprobante, serie y número) como parámetro y devuelve un objeto que indica el estado del proceso y en caso de haber terminado, devuelve adjunto el CDR.

2.7.2 Para consulta de CDR en producción de Resumen Diario o Comunicación de Baja o Resumen de Reversiones o Lotes de Facturas.

getStatus (del ticket), este método recibe los datos de un ticket como parámetro y devuelve un objeto que indica el estado del proceso y en caso de haber terminado, devuelve adjunto el CDR.

2.8 Servicios de consulta

Se ha puesto disposición servicios automáticos de consulta de validez del documento electrónico (XML), así como del estado del envío de documentos

SERVICIOS WEB PARA CONSULTAS	
WS de consultas de validez y verificación de facturas electrónicas	https://e-factura.sunat.gob.pe/ol-it-wsconsvalidcpe/billValidService?wsdl
Indicaciones para invocar este servicio web	
WS de consulta de CDR y estado de envío	https://e-factura.sunat.gob.pe/ol-it-wsconscepegem/billConsultService?wsdl

Servicio Web para consultas: Es un servicio automático de consulta de validez del documento electrónico (XML), así como del estado del envío de estos.

3 Firma Digital

Todos los documentos electrónicos que se enviarán a SUNAT deberán ser firmados digitalmente por el emisor, haciendo uso de un certificado digital. Las características que se deben cumplir se detallan a continuación:

3.1 Consideraciones sobre el certificado digital a utilizarse

a) El certificado debe cumplir con los siguientes requisitos técnicos:

- Formato estándar X.509 v3.
- Longitud mínima de clave privada de 1024 bits
- Permitir que se identifique al titular de la Firma digital, señalando nombre y apellidos y DNI, y el número de RUC de la empresa que representa.
- El número de RUC deberá estar consignado en el campo OU (Organizational Unit) del atributo Subject Name.

El proveedor de los certificados digitales, deberá identificar a los titulares y/o suscriptores del certificado digital mediante el levantamiento de datos y la comprobación de la información brindada por el referido titular.

b) El certificado digital deberá previamente ser comunicado a SUNAT. Para ello se utilizará la opción de “Actualización de certificado digital” habilitada en el Menú SOL.

c) El certificado debe encontrarse vigente y no revocado, ya que el receptor de SUNAT valida estos dos requisitos.

3.2 Consideraciones sobre el proceso de firmado

- a) Para todos los documentos, la firma digital se consignará en un elemento `<ext:UBLExtensions/ext:UBLExtension/ext:ExtensionContent>`. Dentro de éste elemento es donde se incluye la firma [XMLDSig] del emisor del documento. Por tanto, en el documento únicamente habrá un solo `<ext:UBLExtension>` para la inclusión de la firma.
- b) Se firmará todo el documento completo, es decir, todo el contenido del elemento raíz: Invoice, CreditNote, DebitNote, SummaryDocuments o VoidedDocuments. Se deberá utilizar el estándar de firmas XMLDSig.
- c) Antes de firmar el documento, el archivo debe contener la totalidad de la información del documento, incluyendo el elemento `<cac:Signature>` definido por el estándar UBL con su respectiva información. Además se debe generar el elemento donde se ubicará la firma digital.

Ejemplo de elemento `<ext:UBLExtensions>` antes de firmar:

```
<ext:UBLExtensions>
```

```
<ext:UBLExtension>
<ext:ExtensionContent>
<sac:AdditionalInformation>
<sac:AdditionalMonetaryTotal>
<cbc:ID>1001</cbc:ID>
<cbc:PayableAmount currencyID="PEN">348199.15</cbc:PayableAmount>
</sac:AdditionalMonetaryTotal>
<sac:AdditionalProperty>
<cbc:ID>1000</cbc:ID>
<cbc:Value>CUATROCIENTOS VEINTITRES Y 00/100</cbc:Value>
</sac:AdditionalProperty>
</sac:AdditionalInformation>
</ext:ExtensionContent>
</ext:UBLExtension>
<ext:UBLExtension>
<ext:ExtensionContent>
</ext:ExtensionContent>
</ext:UBLExtension>
</ext:UBLExtensions>
```

- d) La firma digital se debe alojar en el elemento <ext:ExtensionContent>creado para tal fin.
- e) Para firmar un documento electrónico se utilizará la clave privada de un certificado digital X509. Luego de este proceso no podrán añadirse nuevos datos al documento, ni siquiera extensiones en el formato acordado, puesto que la validación consideraría que el documento ha sido alterado.
- f) La firma deberá generarse con el mismo tipo de codificación con el cual se generó el documento xml. Por ejemplo, si el archivo xml a firmar es generado con el ISO-8859-1, la firma también deberá ser generada con dicha codificación.
- g) Mayores detalles de la firma digital se encuentra en cada informe de definición de los documentos electrónicos y también puede ser revisado en la página web del Consorcio World Wide Web - W3C (<http://www.w3.org/TR/xmlsig-core/>).

4 Procedimientos específicos

4.1 Manejo de errores

El sistema realiza una serie de validaciones durante el proceso de recepción de los documentos electrónicos. Cada una de estas validaciones en caso de no cumplirse genera un tipo de error. Estos tipos son:

1. Excepciones:

Son errores graves que imposibilitan el procesamiento del archivo. En estos casos, el documento se considera como no informado, y el emisor deberá corregir el problema para volver a enviar el documento.

2. Errores que generan rechazos:

En estos casos se procesó el documento electrónico, pero se detectaron errores que no permiten registrarlo como documento válido. Las implicancias de este tipo de error dependen del tipo de documento procesado y son las siguientes:

- **En Facturas y Notas de crédito y débito asociadas:**
Para estos documentos, la numeración se considera ya utilizada, pero la factura o nota electrónico es válida. En estos casos el emisor ya no podrá utilizar ese número, y tendrá que generar un nuevo documento corrigiendo el problema que generó el error y asignar un nuevo número al documento.
- **En Retenciones, Percepciones y Guías de Remisión:**
Para estos documentos, se rechaza el documento completo. No hay procesamiento parcial, y tampoco se invalidan los números. Todo el documento completo se considera como no informado.
El emisor debe corregir el problema y volver a enviar todo el documento nuevamente.
Puede utilizar el mismo nombre de archivo.
- **En Resúmenes diarios de Boletas de Venta, Comunicación de baja, Resumen de Reversiones:**
En estos documentos donde se informa más de un número de comprobante, se rechaza todo el documento completo. No hay procesamiento parcial, y tampoco se invalidan los números. Todo el documento completo se considera como no informado.
El emisor debe corregir el problema y volver a enviar todo el documento nuevamente.
Puede utilizar el mismo nombre de archivo.
- **Lotes de facturas, notas de crédito y notas de débitos electrónicos:**
En estos documentos donde se informa más de un número de comprobante, cada documento cumple sus validaciones según el tipo de documento.

3. Observaciones

Son errores que *no invalidan* el documento y por lo tanto el sistema registrará el comprobante como válido. Las observaciones se informarán en la Constancia de Recepción.

La relación de los códigos de error y su descripción se encuentra en el parámetro

742. Los códigos se han clasificado de acuerdo al tipo de error:

- Del 0100 al 999 Excepciones propias de SUNAT.
- Del 1000 al 1999 Excepciones (formatos y estructura)propias del contribuyente.
- Del 2000 al 3999 Errores que generan rechazo
- Del 4000 en adelante Observaciones

De acuerdo al tipo de error que se genera, el sistema responde de manera distinta al emisor. Las respuestas son:

- Si es una EXCEPCION, el sistema responde como una excepción del programa, es decir, retorna el código de error con su descripción.
- Si hay un ERROR QUE GENERA RECHAZO, el sistema genera una constancia de recepción (CDR)con estado rechazada, indicando que el comprobante no ha sido registrado en SUNAT por tener errores.
- Si hay OBSERVACIONES, el sistema genera una constancia de recepción (CDR)con estado aceptada con advertencias, indicando que el comprobante ha sido correctamente enviado y registrado en SUNAT. Las advertencias se muestran en la constancia de recepción.
- Finalmente, si no hay ningún tipo de error, se genera una constancia de recepción (CDR) aceptada, indicando que el comprobante ha sido correctamente enviado y registrado en SUNAT.

4.2 Utilización de campos del estándar UBL

El estándar UBL permite consignar una gran cantidad de datos comerciales. Todos los elementos disponibles en la versión 2.0 de UBL pueden ser utilizados por el emisor, siempre que cumplan con el formato establecido por el estándar.

La comprobación del cumplimiento del estándar se realiza verificando que el documento cumple con el esquema (archivos con extensión xsd) que define su estructura. Este proceso denominado “parseo” en el ámbito informático, debería realizarse siempre luego de construido un documento electrónico y antes de realizar su envío a SUNAT. Los diferentes lenguajes de programación ofrecen librerías que permiten realizar esta verificación.

4.3 PROCESO DE CONTINGENCIA

Se ha definido que los contribuyentes obligados al uso del comprobante de pago electrónico, tengan la posibilidad de emitir comprobantes impresos por imprenta autorizada, en aquellas situaciones en las cuales, por causas no imputables al emisor, éste se vea imposibilitado de emitirlos por medios electrónicos. En tal sentido, si ello ocurre, dicho emisor deberá cumplir con el envío de dicha información a través la opción habilitada para tal efecto en SUNAT Operación en Línea del portal de la SUNAT, según se indica a continuación:

4.3.1 Factura, boleta de venta, notas de crédito y débito y tickets

a) Condiciones de envío.

Para poder utilizar este procedimiento el contribuyente debe estar registrado como emisor electrónico obligado.

Los comprobantes de pago a ser informados son aquellos impresos o importados por imprenta autorizada y tickets o cintas emitidas por maquinas registradoras. En caso de comprobantes impresos por imprenta autorizada, deberán corresponder a rangos previamente autorizados por SUNAT

b) Procedimiento de envío

El envío del archivo resumen de comprobantes impresos, lo realiza el emisor electrónico obligado utilizando la opción correspondiente habilitada en SUNAT Operaciones en Línea. Para realizar el envío se deberá realizar lo siguiente:

Paso 1: Preparar un archivo de extensión "TXT" conteniendo la información de los comprobantes, en ninguno de los casos se incluye el detalle o descripción de los ítems del comprobante.

Las especificaciones de cada campo de este RESUMEN está descrito en el ANEXO 11 **RESUMEN DE COMPROBANTES IMPRESOS**

Luego de completar la longitud de cada campo se debe incluir un símbolo conocido como pipa o palote "|".

El registro de los comprobantes debe completarse de la siguiente forma:

- Facturas: Se prepara la información de la factura una por línea.
- Boletas: Se prepara la información de la boleta una por línea.
- Notas de crédito (Relacionadas con Facturas y Boletas): Se prepara una por línea.
- Notas de debito (Relacionadas con Facturas y Boletas): Se prepara una por línea.
- Tickets que otorguen derecho a crédito fiscal: se preparan de uno por línea.
- Tickets que no otorguen derecho a crédito fiscal: se prepara como resumen.
- Boleto de viaje emitido por las empresas de transporte público interprovincial de pasajeros: Se prepara uno por línea

Una vez elaborado el archivo deberá ser guardado con extensión. ".txt.". Para efecto del nombre del archivo deberá considerar lo indicado en el punto 6.4.6

Paso 2: Comprimir el archivo TXT en otro de extensión "ZIP" .

Paso 3: Cargue en archivo .ZIP, recibirá un número de constancia generada por SUNAT operaciones en Línea ("ticket")

c) Procedimiento de envío por correcciones

En caso se requiera corregir un envío realizado, se deberá elaborar nuevamente el archivo Resumen de Comprobantes Impresos como si se tratase del original.

El último archivo RESUMEN enviado reemplazará por completo al anterior,

d) Procesamiento de envíos

Los envíos son procesados secuencialmente, al momento de su recepción.

En caso de existir errores, éstos serán puestos a disposición en la opción correspondiente de SUNAT Operaciones en Línea (Opción consultas) . A través de esta opción, se activará un link de descarga de archivo de errores.

Los envíos sin errores será cargados como comprobantes de pago, notas de crédito y/o notas de débito informados por contingencia

e) Seguimiento de envíos

Los contribuyentes pueden hacer consultas de sus envíos utilizando la opción correspondiente habilitada en SUNAT Operaciones en Línea, por número de constancia generada por SUNAT Operaciones en línea ("ticket") o rangos de fechas.

f) Estructura del Nombre del Archivo – Comprobantes Impresos

El nombre de los archivos está en función a la fecha a la que corresponde el envío.

El nombre del archivo debe cumplir con el formato

"99999999999-RF-DDMMYYYY-99" donde:

- 99999999999 números de ruc
- RF: Caracteres identificativos del archivo "RF" textualmente representa resumen de facturas.
- DDMMYYYY: Fecha de emisión en contingencia en formato "DDMMYYYY"; ejemplo 15072014.
- 99: Numero de envío dato entre 01 al 99.

Las extensiones del archivo son .TXT y .ZIP según corresponda.

4.3.2 Comprobantes de Retención y Percepción**Resumen diario de comprobantes de percepción/retención emitidos en formatos impresos (contingencia)**

Posición	Nemotécnico	Descripción
01-11	RRRRRRRRRRRR	RUC del emisor electrónico
12	-	Guión separador
13-14	TT	Tipo de comprobante
	40	Comprobante de Percepción
	41	Comprobante de Percepción Venta

		Interna
	20	Comprobante de Retención
15	-	Guión separador
16-23	YYYYMMDD	Fecha de la generación del archivo en formato YYYYMMDD
24	-	Guión separador
25-29	CCCCC	Número correlativo del archivo. Este campo es variante, se espera un mínimo de 1 y máximo de 5.
30 (*)	.	Punto de extensión
31-33 (*)	EEE	Extensión del archivo
	TXT	Para el caso del formato TXT
	ZIP	Para el caso del archivo ZIP
(*) Las posiciones pueden variar dependiendo de la longitud del correlativo.		
Ejemplo:		
Nombre del archivo ZIP: 20100066603-40-20150522-1.ZIP		
Nombre del archivo XML: 20100066603-40-20150522-1.TXT		

Los comprobantes a ser informados son aquellos emitidos en formatos impresos por imprenta autorizada, cuyos rangos han sido previamente autorizados por la SUNAT.

• Procedimiento de envío

El envío del archivo Resumen diario de comprobantes de percepción/retención emitidos en formatos impresos lo realiza el emisor electrónico utilizando la opción correspondiente habilitada en SUNAT Operaciones en Línea.

Para realizar el envío se deberá realizar lo siguiente:

- ❖ Paso 1: Preparar un archivo de extensión "TXT" conteniendo la información de los comprobantes y sus documentos relacionados,

Las especificaciones de cada campo de este RESUMEN están descritos en los Anexos 19 y 20. Luego de completar la longitud de cada campo se debe incluir un símbolo conocido como pipa o palote "|".

Una vez elaborado el archivo deberá ser guardado con extensión. ".txt.". Para efecto del nombre del archivo deberá considerar lo indicado en el punto "Estructura del nombre del archivo"

- ❖ Paso 2: Comprimir el archivo TXT en otro de extensión "ZIP"
- ❖ Paso 3: Cargue el archivo .ZIP, recibirá un número de constancia generada por SUNAT operaciones en Línea ("ticket")

• Procedimiento de envío por correcciones

En caso se requiera corregir un envío realizado, se deberá elaborar nuevamente el archivo RESUMEN como si se tratase del original. El último archivo RESUMEN enviado reemplazará por completo al anterior.

• Procesamiento de envíos

Los envíos son procesados secuencialmente, al momento de su recepción. En caso de existir errores, éstos serán puestos a disposición en la opción correspondiente de SUNAT Operaciones en Línea (Opción consultas). A través de esta opción, se activará un link de descarga de archivo de errores.

- **Seguimiento de envíos**

Los contribuyentes pueden hacer consultas de sus envíos utilizando la opción correspondiente habilitada en SUNAT Operaciones en Línea, por número de constancia generada por SUNAT Operaciones en línea (“ticket”) o rangos de fechas.

- **Estructura del Nombre del Archivo - Contingencia**

El nombre de los archivos está en función a la fecha a la que corresponde el envío.

El nombre del archivo debe cumplir con lo indicado en el literal e).

"RRRRRRRRRRR-TT-20150522-1" donde:

- RRRRRRRRRRRR: RUC del emisor electrónico
- TT: Tipo de comprobante, pueden ser:
 - 40 Comprobante de Percepción.
 - 41 Comprobante de Percepción Venta Interna.
 - 20 Comprobante de Retención.
- YYYYMMDD: Fecha de emisión en contingencia en formato "YYYYMMDD"
- 1: Número correlativo del archivo. Este campo es variante, se espera un mínimo de 1 y máximo de 5.

Las extensiones del archivo son .TXT y .ZIP según corresponda.

ANEXO 1: Constancia de Recepción

La Constancia de Recepción es el documento que permitirá indicar la respuesta de la aplicación SUNAT a la transacción de recepción de la factura, nota o resúmenes enviados por el contribuyente. Este documento informará el estado de recepción, indicando si ha sido aceptado o rechazado por SUNAT.

El objetivo de este anexo es describir las normas de uso que usará SUNAT cuando construya el documento de respuesta al proceso de recepción de documentos electrónicos. Este documento está basado en el esquema del documento ApplicationResponse del estándar UBL versión 2.0.

A. Información contenida en la Constancia de Recepción y estructuraXML

Los diferentes campos contenidos en la constancia de recepción se detallan en el cuadro del literal A.1.

Para elaborar dicho cuadro se ha tomado en cuenta la siguiente nomenclatura:

- Para los tipos de campos y longitud:

a	caracter alfabético
n	caracter numérico
an	caracter alfanumérico
a3	3 caracteres alfabéticos de longitud fija
n3	3 caracteres numéricos de longitud fija
an3	3 caracteres alfa-numéricos de longitud fija
a..3	hasta 3 caracteres alfabéticos
n..3	hasta 3 caracteres numéricos
an..3	hasta 3 caracteres alfa-numéricos

- Para la condición de obligatoriedad o no de un determinado elemento:

M: Mandatorio u obligatorio

C: Condicional u opcional

- En lo referente a la identificación del formato de los elementos:

n(12,2)	elemento numérico hasta 12 enteros + punto decimal+ hasta dos decimales
n(2,2)	elemento numérico hasta 2 enteros + punto decimal+ hasta dos decimales
F#####	elemento inicia con la letra F seguida de cinco dígitos
YYYY-MM-DD	formato fecha yyyy=año, mm=mes, dd=día

En el cuadro del literal A.2 se muestra la estructura del documento ApplicationResponse de acuerdo a UBL versión 2.0 y una referencia a la información que estará contenida en cada elemento. Además se muestra la cardinalidad de acuerdo al UBL y el asumido para el caso peruano

A.1 Campos contenidos en la Constancia de Recepción

N°	CAMPOS	NIVEL	CONDICIÓN	TIPO Y LONGITUD	FORMATO	OBSERVACIONES
1	Firma Digital (Firma electrónica)	Global	M	an..3000		
2	Número identificador del proceso de recepción	Global	M	n15	YYYY#####	
3	Fecha derecepción del documento electrónico procesado	Global	M	an..10	YYYY-MM-DD	Formato Date del XML
4	Horaderecepción del documento electrónico procesado	Global	M	an..11	hh:mm:ss	
5	Fecha de generación de la constancia de recepción	Global	M	an..10	YYYY-MM-DD	Formato Date del XML
6	Horade generación de la constancia de recepción	Global	M	an..11	hh:mm:ss	
7	Mensajes o notas asociados a la constancia de recepción	Global	M	an..100		
8	Número de RUC del Emisor delaconstancia	Global	M	n11		
9	Número de RUC del Receptor de la constancia	Global	M	n11		
10	Identificador del documento electrónico enviado	Global	M	an..23		Formato de acuerdo al tipo de documento procesado
11	Código de respuesta del envío	Global	M	n..4		
12	Descripción de la respuesta del envío	Global	M	an..100		
13	Identificador del documento electrónico procesado	Global	M	an..23		Formato de acuerdo al tipo de documento procesado
14	Identificación del receptor del documento electrónico procesado	Global	M	an..13		
15	Versión del UBL	Global	M	an..10		
16	Versión dela estructura del documento	Global	M	an..10		

A.2 Estructura XML de ApplicationResponse según norma UBL

ESTRUCTURA XML APPLICATIONRESPONSE - PERU

Etiqueta XML	Descripción	Cardinalidad UBL	Constancia de Recepción
ApplicationResponse	Documento para indicar la respuesta de SUNAT al proceso de recepción de documentos		
./ext:UBLExtensions	Contenedor de Componentes de extensión. Podrán incorporarse nuevas definiciones estructuradas cuando sean de interés conjunto para emisores y receptores, y no estén ya definidas en el esquema del documento de respuesta.	0..1	1
./ext:UBLExtension/ext:ExtensionContent	Componente de extensión para especificar la firma XMLDSIG	1..n	1
./ds:Signature @Id	Identificación de la firma dentro del documento	1	1
./ds:SignedInfo	información sobre el valor de la firma e información sobre los datos a firmar	1	1
./ds:CanonicalizationMethod@Algorithm	Indica cómo se debe transformar a forma canónica el elemento <SignedInfo> antes de realizar la firma	1	1
./ds:SignatureMethod@Algorithm	Especifica qué tipo de algoritmo de firma que se utilizará para obtener la firma	1	1
./ds:Reference@URI	Identifica al objeto de datos que se va a firmar, Si su valor es cadena vacía identifica al documento completo que contiene la firma	1..n	1
./ds:Reference/ds:Transforms/ds:Transform@Algorithm	Indica un paso realizado en el procesamiento de cálculo del hash.	1..n	1
./ds:Reference/ds:DigestMethod@Algorithm	Define la función hash utilizada	0..n	1
./ds:Reference/ds:DigestValue	Es el valor hash codificado en Base64	1	1
./ds:SignatureValue	Contiene la firma codificada en Base64	1	1
./ds:KeyInfo/ds:X509Data/ds:X509Certificate	Es una estructura que contiene información del certificado firmante	1..n	1
./cbc:UBLVersionID	Versión de UBL	0..1	1
./cbc:CustomizationID	Versión de la estructura del documento	0..1	1
./cbc:ID	Número único asignado por SUNAT para identificar el proceso de recepción	1	1

./cbc:IssueDate	Fecha de recepción del documento procesado (yyyy-mm-dd)	1	1
./cbc:IssueTime	Hora de recepción del documento procesado (hh:mm:ss.OZ)	0..1	1
./cbc:ResponseDate	Fecha de generación de la constancia de recepción (yyyy-mm-dd)	0..1	1
./cbc:ResponseTime	Hora de generación de la constancia de recepción (hh:mm:ss.OZ)	0..1	1
./cbc:Note	Mensajes o notas asociados al documento de respuesta	0..n	0..n
./cac:Signature	Referencia a la Firma Digital	0..n	1
./cbc:ID	Identificador de la firma	1	1
./cac:SignatoryParty		1	1
./cac:PartyIdentification	Parte firmante	0..n	1
./cbc:ID	Identificación de la parte firmante	1	1
./cac:PartyName		0..n	1
./cbc:Name	Nombre de la parte firmante	1	1
./cac:DigitalSignatureAttachment	Asociación con la firma codificada (en formato XMLDSIG, por ejemplo)	0..1	1
./cac:ExternalReference	Información acerca de un documento vinculado.	0..1	1
./cbc:URI	Identificador de Recurso Uniforme (o URI) que identifica la localización de la firma	0..1	1
./cac:SenderParty	Información sobre la parte que remite la información.	1	1
./cac:PartyIdentification	Describe el tipo de documento de identificación a la parte que remite la información	1..n	1
./cbc:ID	Indica el número de identificación (RUC) de la parte que envía la información (SUNAT)	1	1
./cac:ReceiverParty	Información sobre la parte que recibe la información	1	1
./cac:PartyIdentification	Describe el tipo de documento de identificación a la parte que recibe la información	1..n	1
./cbc:ID	Indica el número de identificación (RUC) de la parte que recibe la información.	1	1

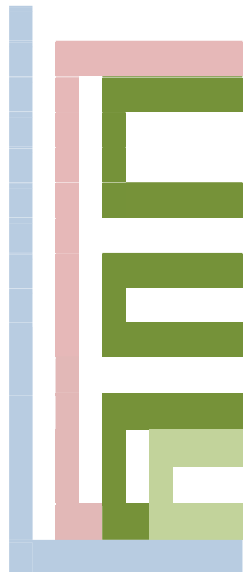

./cac:DocumentResponse	Describe el estado de la constancia de recepción	1..n	1
./cac:Response	Información sobre la respuesta al proceso de recepción	1..n	1
./cbc:ReferenceID	Identificación del documento electrónico procesado	1..n	1
./cbc:ResponseCode	Código de la respuesta al documento electrónico procesado	1..n	1
./cbc:Description	Descripción de la respuesta al documento electrónico procesado	1..n	1
./cac:DocumentReference	Identificación del documento procesado	1..n	1
./cbc:ID	Identificador del documento electrónico procesado	1	1
./cac:RecipientParty	Información de la parte receptora del documento electrónico procesado	1..n	1
./cac:PartyIdentification	Identificación de la parte receptora del documento electrónico procesado		
./cbc:ID	Identificación del receptor del documento electrónico procesado	1	1

B. Elementos de la Constancia de Recepción

Para un mejor entendimiento de la estructura del archivo XML, se muestra el diagrama respectivo en donde se muestra los elementos utilizados para la constancia de recepción.

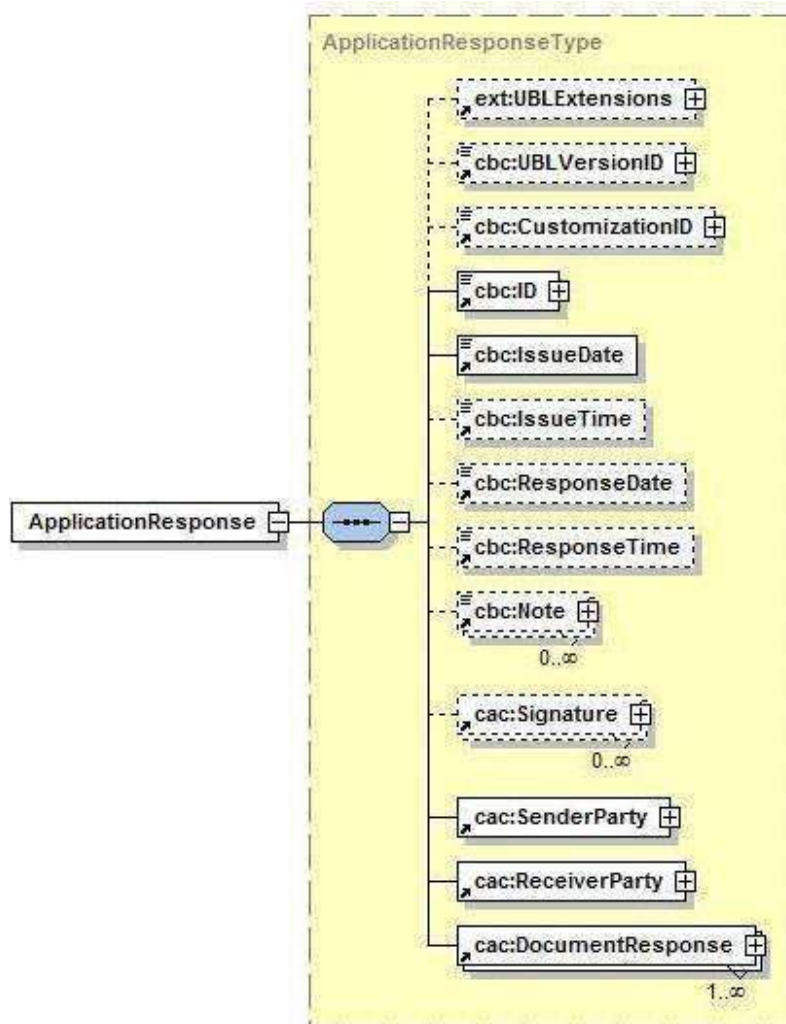

A continuación se detallan los elementos que forman parte de la constancia de recepción. En cada uno de ellos se indica una explicación de la información que almacena:

B.1 ext:UBLExtensions

Contenedor de Componentes de extensión. Para el caso peruano se utilizará para consignar la información correspondiente a la firma digital.

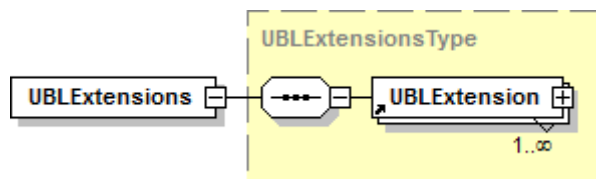

- **ds:Signature:** Este elemento complejo se ubicará dentro del tag <ext:ExtensionContent>y contendrá la información correspondiente a la firma digital, la cual se encontrará estructurada de acuerdo a las especificaciones de XMLDSig (recomendación de W3C para firmas digitales).

B.2 cbc:UBLVersionID

Versión del esquema UBL utilizado para la elaboración de la constancia de recepción. Para el caso peruano se ha utilizado la versión “2.0”.

```
<cbc:UBLVersionID>2.0</cbc:UBLVersionID>
```

B.3 cbc:CustomizationID

Identifica una personalización de UBL definida para un uso específico. Para nuestro caso corresponderá a la versión 1.0. Por cada variación o adecuación del esquema se deberá de aumentar la versión.

```
<cbc:CustomizationID>1.0</cbc:CustomizationID>
```

B.4 cbc:ID

Número único asignado por SUNAT para identificar el proceso de recepción.

B.5 cbc:IssueDate

Fecha de recepción del documento electrónico enviado por el contribuyente. El tipo de dato corresponde con el tipo Date de XML por lo que el formato deberá ser yyyy-mm-dd.

```
<cbc:IssueDate>2012-06-01</cbc:IssueDate>
```

B.6 cbc:IssueTime

Hora de recepción del documento electrónico enviado por el contribuyente. El documento puede ser un comprobante de pago, nota electrónica, resumen diario o

comunicación de baja. El tipo de dato corresponde con el tipo Time de XML por lo que el formato deberá ser hh:mm:ss.

```
<cbc:IssueTime>15:12:23</cbc:IssueTime>
```

B.7 cbc:ResponseDate

Fecha de generación de la constancia de recepción. El tipo de dato corresponde con el tipo Date de XML por lo que el formato deberá ser yyyy-mm-dd.

```
<cbc:ResponseDate>2012-06-01</cbc:ResponseDate>
```

B.8 cbc:ResponseTime

Hora de generación de la constancia de recepción. El tipo de dato corresponde con el tipo Time de XML por lo que el formato deberá ser hh:mm:ss.

```
<cbc:ResponseTime>15:13:00</cbc:ResponseTime>
```

B.9 cac:Signature

Utilizado para identificar al firmante y otro tipo de información relacionada con la firma digital. Su uso se da principalmente para especificar la ubicación de la firma digital.

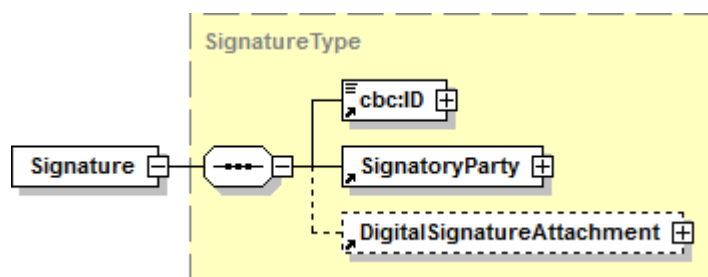

- **cbc:ID.** Identificador de la firma.
- **cac:SignatoryParty.** Asociación con la parte firmante, la cual para el caso de la constancia de recepción corresponde a los datos de SUNAT.
 - **PartyIdentification.** A través del elemento ID, se consigna el RUC de la parte firmante.
 - **PartyName.** A través del elemento Name, se consigna el nombre de la parte firmante. En este caso corresponde a SUNAT.
- **cac:DigitalSignatureAttachment.** En este componente se puede referenciar la firma del documento como una referencia externa a una URI local o remota.

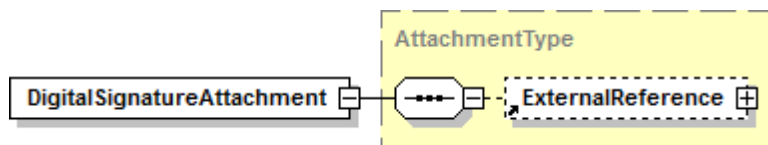

- **ExternalReference.** Información acerca de un documento vinculado. Los vínculos pueden ser externos (referenciados mediante un elemento **URI**), internos (accesibles mediante un elemento MIME) o pueden estar contenidos dentro del mismo documento en el que se alude a ellos (mediante elementos Documento Incrustado). Este último será el caso a utilizar, es decir una referencia dentro del mismo documento **ApplicationResponse**. Específicamente se referencia hacia el componente **UBLExtensions** donde se ha colocado la firma digital.

B.10 cbc:Note

Los mensajes o notas almacenados en este elemento, corresponderán a advertencias sobre inconsistencias detectadas en el proceso de recepción del documento electrónico, pero que no representan rechazos. Estos mensajes se consignarán con el siguiente formato:

<Código de observación>-<Descripción de la observación>

<cbc:Note>4001-Número de RUC del receptor no existe</cbc:Note>

4031-Debe indicar el nombre comercial

B.11 cac: SenderParty

Información sobre la parte que remite la información.

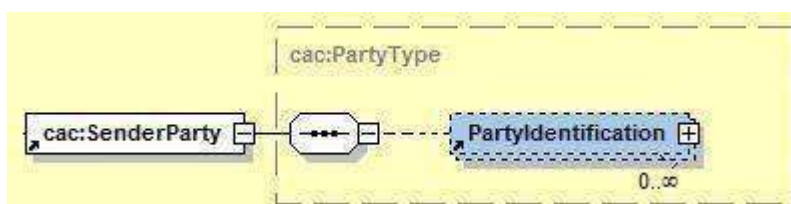

- **PartyIdentification.** En este elemento se consigna los datos de identificación de la parte emisora de la constancia de recepción. En este caso corresponde a datos de SUNAT.

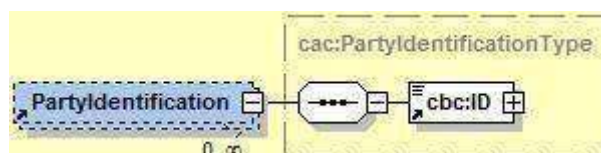

- **cbc:ID.** Indica el Número de RUC del emisor de la constancia de recepción (RUC de SUNAT).

```

<cac:SenderParty>
  <cac:PartyIdentification>
    <cbc:ID>20131312955</cbc:ID>
  </cac:PartyIdentification>
</cac:SenderParty>

```

B.12 cac: ReceiverParty

Información sobre la parte que recibe la constancia de recepción.

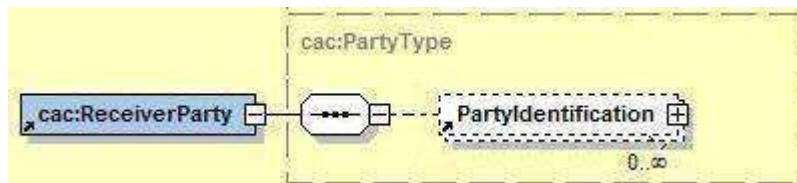

- **PartyIdentification.** En este elemento se consigna los datos de identificación de la parte que recibe la constancia de recepción. En este caso corresponde a datos del emisor del documento electrónico enviado a SUNAT.

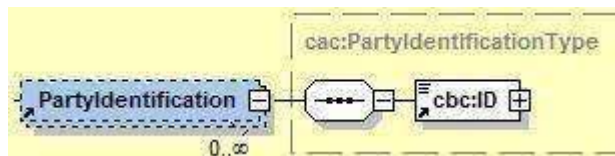

- `cbc:ID`. Indica el Número de RUC del receptor de la constancia de recepción.

Un ejemplo de `ReceiverParty`, sería:

```

<cac:ReceiverParty>
  <cac:PartyIdentification>
    <cbc:ID>20100043218</cbc:ID>
  </cac:PartyIdentification>
</cac:ReceiverParty>

```

B.13 cac: DocumentResponse

Información sobre la respuesta que se da al proceso de recepción del documento electrónico enviado por el contribuyente.

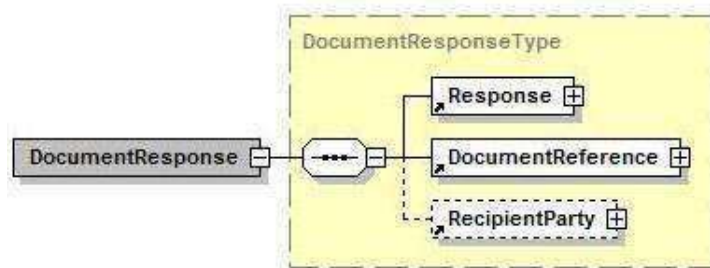

- **Response:** Respuesta al documento recibido.

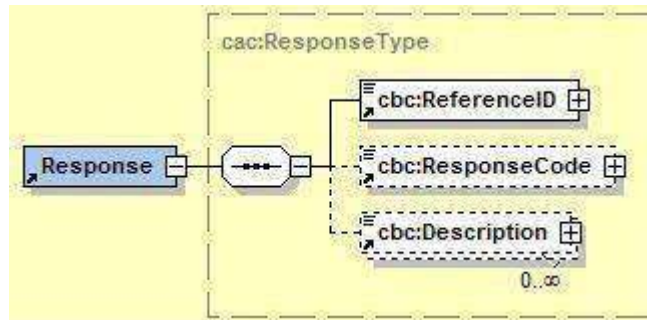

- **cbc:ReferenceID.** Identificador del documento enviado por el contribuyente.
 - Para el caso de facturas, notas de crédito y notas de débito se consignará la serie y número de documento separado por un guión: <FAAA>-<NNNNNNNN>
 - Para el caso de resúmenes diarios y comunicaciones de baja, se colocará el nombre del archivo de acuerdo al siguiente formato:

 <RA>-<YYYYMMDD>-<NNNNN>

 <RB>-<YYYYMMDD>-<NNNNN>
- **cbc:ResponseCode.** Proporciona el código que da respuesta al proceso de recepción. Indica el estado de la recepción del documento enviado por el contribuyente:
 - Si es Aceptada se colocará el valor cero ("0").
 - Si es Rechazada se colocará un valor diferente de cero, y que corresponde al código del error que genera el rechazo.
- **cbc:Description.** Describe la respuesta que se da al documento. En el caso de estado aceptado, se muestra una descripción indicando dicha situación. En caso de estado rechazado, se muestra la descripción del error que generó el rechazo.
- **DocumentReference:** En este elemento se ubicará la identificación del documento electrónico procesado.

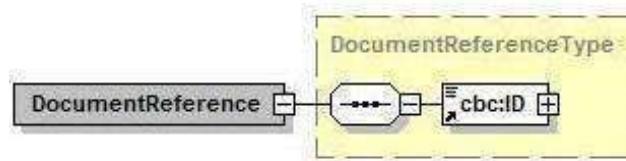

- **cbc:ID.** Identificador del documento electrónico procesado.
 - Si el documento es un comprobante de pago o nota, se consignará la serie y número de comprobante.
 - Si el documento es un resumen diario o una comunicación de baja, se consignará el nombre del archivo.
- **RecipientParty:** En este elemento se ubicará la identificación del receptor del documento electrónico procesado.

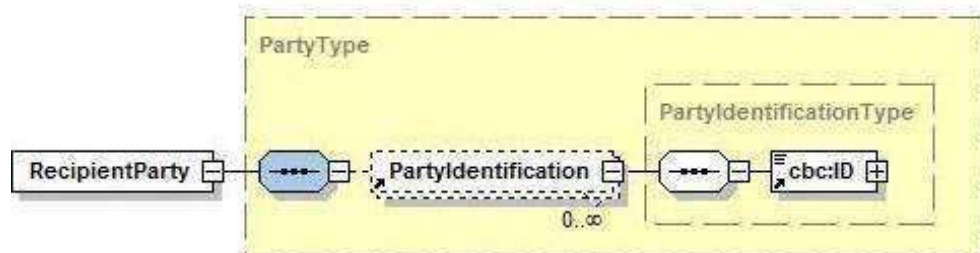

- **PartyIdentification.** A través del elemento ID, se consigna la identificación de la parte receptora el documento electrónico procesado.
 - **cbc:ID.** Indica el tipo y número de documento de identidad del receptor del documento electrónico procesado. Para la factura y notas, corresponde a los datos del adquiriente o usuario. Los datos se encontrarán separados por un guión:

<Tipo documento>-<Número de documento>

 Para el caso del resumen diario y la comunicación de baja, se consignará un guión.

Ejemplo:

```
<cac:DocumentResponse>
  <cac:Response>
    <cbc:ReferenceID>F001-747</cbc:ReferenceID>
    <cbc:ResponseCode>0</cbc:ResponseCode>
    <cbc:Description>La factura numero F001-747, ha sido aceptada
  </cbc:Description>
</cac:Response>
<cac:DocumentReference>
  <cbc:ID> F001-747</cbc:ID>
</cac:DocumentReference>
<cac:RecipientParty>
  <cbc:ID>06-20100088982</cbc:ID>
</cac:RecipientParty>
</cac:DocumentResponse>
```

C Ejemplos

C.1 Respuesta de aplicación SUNAT - Estado ACEPTADO

REQUISITO	CASO 1
Número identificador del proceso de recepción	201200000230061
Fecha de recepción del documento electrónico procesado	2012-06-12
Hora de recepción del documento electrónico procesado	10:09:27
Fecha de generación del documento de respuesta	2012-06-12
Hora de generación del documento de respuesta	10:09:30
Mensajes o notas asociados al documento de respuesta	4031 - Debe indicar el nombre comercial 4001 - El numero de RUC del receptor no existe
Número de RUC del Emisor de la constancia de recepción (SUNAT)	20131312955
Número de RUC del Emisor del documento electrónico procesado	20150147718
Número de RUC del Receptor del documento electrónico procesado	20997898754
Identificador del documento enviado	FA01-981
Código de respuesta del envío	0
Descripción de la respuesta del envío	La Factura numero FA01-981, ha sido aceptada
Identificador del documento procesado	FA01-981
Firma Digital	

```
<?xml version="1.0" encoding="ISO-8859-1" standalone="no" ?>
<ar:ApplicationResponse
xmlns="urn:oasis:names:specification:ubl:schema:xsd:ApplicationResponse-2"
xmlns:cac="urn:oasis:names:specification:ubl:schema:xsd:CommonAggregateComponents-2"
xmlns:cbc="urn:oasis:names:specification:ubl:schema:xsd:CommonBasicComponents-2"
xmlns:ds="http://www.w3.org/2000/09/xmldsig#"
xmlns:ext="urn:oasis:names:specification:ubl:schema:xsd:CommonExtensionComponents-2">
<ext:UBLExtensions>
<ext:UBLExtension>
<ext:ExtensionContent>
<ds:Signature Id="SignSUNAT">
<ds:SignedInfo>
<ds:CanonicalizationMethodAlgorithm="http://www.w3.org/TR/2001/REC-xm1-c14n-20010315" />
<ds:SignatureMethodAlgorithm="http://www.w3.org/2000/09/xmldsig#rsa-sha1" />
<ds:Reference URI="">
<ds:Transforms>
<ds:TransformAlgorithm="http://www.w3.org/2000/09/xmldsig#enveloped-signature" />
</ds:Transforms>
<ds:DigestMethodAlgorithm="http://www.w3.org/2000/09/xmldsig#sha1" />
<ds:DigestValue>2Hp6yx1+sD9H6n0hDMC625+I40U=</ds:DigestValue>
</ds:Reference>
</ds:SignedInfo>
<ds:SignatureValue>32xh1EkXaoaTKAhxiIdf13qXNGFhcIPROd8dSZpFRqgr8em43vXl4Is/I+mMhTgn9o
Agg5CxpVfa
AExM5JJxp9laI+YC4QUKJ8jyIurMCxk2SngUnV5tfrp/ydy/y4bASVDuNp+ewNIUVhXEUQA9sLs+
JnWYj0WP1ppqykHm5W8=</ds:SignatureValue>
<ds:KeyInfo>
<ds:X509Data>
<ds:X509Certificate>MIIC3TCCAeUCCQCbWZdbGxwQajANBgkqhkiG9w0BAQUFADCbHzeELMAkGA1UEBhMCU
EUxDTALBgNV
BAgTBExpbWExDALBgNVBAcTBExpbWExDjAMBGNVBAcTBVNVTkFUMQ0wCwYDVQQLEwRERFNUMRYw
FAYDVQQDEw1Kb2hubnkgVmFsZGV6M5MwIQYJKoZIhvcNAQkBFhRqdmFsZGV6QHN1bmF0LmdvYi5w
ZTAeFw0wODA3MjYxNzE2MDdaFw0xNDExMDYxNzE2MDdaMF0xCzAJBgNVBAYTAlBFMQ0wCwYDVQQI
EwRMaWlhMQ0wCwYDVQQHEwRMaWlhMQ4wDAYDVQQKEwVTVV5BV2ENMA5GAlUECXMERERTVDERMA8G
A1UEAxMIc3J2ZGVzYTEwZjEwZjEwZjEwZjEwZjEwZjEwZjEwZjEwZjEwZjEwZjEwZjEwZjEwZjEw
p5hba8/Ibafvyedc7aTXWpf6MHXpxT7X6qVoUSG2uLmKyqkPW2h8ogyZC9RLo/SBIOGZrt5bD+Cm
1dsK3H4ObRgLDlK6ftdIVZfkvr6rYXGiz92je0QNaNVXuktsNskmvGUbMG6bcUSypQB4rDzhgR9r
AgMBAAEwDQYJKoZIhvcNAQEFBQADggEBALN/qz38GM4H4M8T7uPXEqPGurSqrSqrSqrSqrSqrSqr
aI/t44usI0QbNJSp8w9Y101XyO+ewnBzJNOKJtL3M8LiawjRozODSa8uPJQEMgQXvgJeipAe+IO7
yLmiYA3rOaG1nSxcBYUaRTh6AGeWW+pIheThhcq+Z7uHXMoqbBkIzpuUf1kZKPAZFFkSQTUYyhrB
Bv1Vj8nEfof+y9758KtC7n6yF3GJOIUUpzDQJ65iaIrrL6C1lbyHHPPhNICrS2iDvYskqjamiI4Qzs
Kcm+qcFRF7UZWYNPCA9w9QISByv5KqVfDQtgZGRh3Uved9BR15mpbdVvs9tJhLYrTHw7Fb8=</ds:X509Cert
```

```

ificate>
  </ds:X509Data>
  </ds:KeyInfo>
  </ds:Signature>
  </ext:ExtensionContent>
  </ext:UBLExtension>
  </ext:UBLExtensions>
  <cbc:UBLVersionID>2.0</cbc:UBLVersionID>
  <cbc:CustomizationID>1.0</cbc:CustomizationID>
  <cbc:ID>201200000230061</cbc:ID>
  <cbc:IssueDate>2012-06-12</cbc:IssueDate>
  <cbc:IssueTime>10:09:27</cbc:IssueTime>
  <cbc:ResponseDate>2012-06-12</cbc:ResponseDate>
  <cbc:ResponseTime>10:09:30</cbc:ResponseTime>
  <cbc:Note>4031 - Debe indicar el nombre comercial</cbc:Note>
  <cbc:Note>4001 - El numero de RUC del receptor no existe.</cbc:Note>
  <cac:Signature>
    <cbc:ID>SignSUNAT</cbc:ID>
  <cac:SignatoryParty>
    <cac:PartyIdentification>
      <cbc:ID>20131312955</cbc:ID>
    </cac:PartyIdentification>
    <cac:PartyName>
      <cbc:Name><![CDATA[SUNAT]]></cbc:Name>
    </cac:PartyName>
  </cac:SignatoryParty>
  <cac:DigitalSignatureAttachment>
    <cac:ExternalReference>
      <cbc:URI>#SignSUNAT</cbc:URI>
    </cac:ExternalReference>
  </cac:DigitalSignatureAttachment>
  </cac:Signature>
  <cac:SenderParty>
    <cac:PartyIdentification>
      <cbc:ID>20131312955</cbc:ID>
    </cac:PartyIdentification>
  </cac:SenderParty>
  <cac:ReceiverParty>
    <cac:PartyIdentification>
      <cbc:ID>20150147718</cbc:ID>
    </cac:PartyIdentification>
  </cac:ReceiverParty>
  <cac:DocumentResponse>
    <cac:Response>
      <cbc:ReferenceID>FA01-981</cbc:ReferenceID>
      <cbc:ResponseCode>0</cbc:ResponseCode>
      <cbc:Description><![CDATA[La Factura numero FA01-981, ha sido
      aceptada]]></cbc:Description>
    </cac:Response>
  </cac:DocumentResponse>
  <cac:DocumentReference>
    <cbc:ID>FA01-981</cbc:ID>
  </cac:DocumentReference>
  <cac:RecipientParty>
    <cac:PartyIdentification>
      <cbc:ID>6-20997898754</cbc:ID>
    </cac:PartyIdentification>
  </cac:RecipientParty>
  </cac:DocumentResponse>
</ar:ApplicationResponse>

```

C.2 Respuesta de aplicación SUNAT - Estado RECHAZADO

REQUISITO	CASO 2
Número identificador del proceso de recepción	201200000230098
Fecha de recepción del documento electrónico procesado	2012-06-13
Hora de recepción del documento electrónico procesado	13:20:37
Fecha de generación del documento de respuesta	2012-06-13
Hora de generación del documento de respuesta	13:21:38
Mensajes o notas asociados al documento de respuesta	
Número de RUC del Emisor de la constancia de recepción (SUNAT)	20131312955
Número de RUC del Emisor del documento electrónico procesado	20150147718
Número de RUC del Receptor del documento electrónico procesado	20196582743
Identificador del documento enviado	FT01-982
Código de respuesta del envío	2047
Descripción de la respuesta del envío	Es obligatorio al menos un AdditionalMonetaryTotal con código 1001, 1002 o 1003
Identificador del documento procesado	FA01-981
Firma Digital	

```
<?xml version="1.0" encoding="ISO-8859-1" standalone="no" ?>
<ar:ApplicationResponse
xmlns="urn:oasis:names:specification:ubl:schema:xsd:ApplicationResponse-2"
xmlns:cac="urn:oasis:names:specification:ubl:schema:xsd:CommonAggregateComponents-2"
xmlns:cbc="urn:oasis:names:specification:ubl:schema:xsd:CommonBasicComponents-2"
xmlns:ds="http://www.w3.org/2000/09/xmldsig#"
xmlns:ext="urn:oasis:names:specification:ubl:schema:xsd:CommonExtensionComponents-2">
<ext:UBLExtensions>
<ext:UBLExtension>
<ext:ExtensionContent>
<ds:Signature Id="SignSUNAT">
<ds:SignedInfo>
<ds:CanonicalizationMethodAlgorithm="http://www.w3.org/TR/2001/REC-xm1-cl14n-20010315" />
<ds:SignatureMethodAlgorithm="http://www.w3.org/2000/09/xmldsig#rsa-sha1" />
<ds:Reference URI="">
<ds:Transforms>
<ds:TransformAlgorithm="http://www.w3.org/2000/09/xmldsig#enveloped-signature" />
</ds:Transforms>
<ds:DigestMethodAlgorithm="http://www.w3.org/2000/09/xmldsig#sha1" />
<ds:DigestValue>urbmyAumKx6HkJbT8fvUIJxzV+c=</ds:DigestValue>
</ds:Reference>
</ds:SignedInfo>
<ds:SignatureValue>GnHp455UMFKgp1Gx7urhV3G1XHGg01oKPsnoj4fDgy1byNd931zVtkIKQXOJtSQVJ3t
mss94dzx10
Yf3gKfLt01M4QCNOuyTnRNdvw19pjjzKUBn3H8Tsb3BAX91NvzNlgUhb7dxJgGeWJkTfihEZGPT
/02COVKdDwrBPBw2zU=</ds:SignatureValue>
<ds:KeyInfo>
<ds:X509Data>
<ds:X509Certificate>MIIC3TCCAeUCCQCbWZdbGxwQajANBgkqhkiG9w0BAQUFADCBhZELMAkGA1UEBhMCU
EUxDTALBgNV
BAgTBExpbWExDTALBgNVBACTBExpbWExDjAMBGNVBAoTBVNVTkFUMQ0wCwYDVQQLEwRERFRFNUMRYw
FAYDVQQDEw1Kb2hubnkgVmFsZGV6MSMwIQYJKoZIhvcNAQkBFhRqdmFsZGV6QHNlbnF0LmdvYi5w
ZTAeFw0wODA3MTYxNzE2MDdaFw0xNDAxMDYxNzE2MDdaMF0xCzAJBgNVBAYTALBFRM0wCwYDVQQI
EwRMAW1hMQ0wCwYDVQQHEwRMAW1hMQ4wDAYDVQQKEwVTVVU5BV DENMAsGALUECxmERERTVDERMA8G
A1UEAxMIc3J2ZGVzYTEwZGZ8Z8wDQYJKoZIhvcNAQEBBQADgY0AMIGJAoGBAOP4nN0627370UzejMiH
p5hba8/IbAfvyedc7aTXWpf6MHXpxT7X6qVoUSG2ulmKygpW2h8ogyZC9RLo/SBIOGZrt5bD+Cm
1dsk3H4ObRgLD1K6ftdIVZFkvr6rYXGiz92je0QNaNVXuktsNskmvGubMG6bcUSypQB4rDZhgR9r
AgMBAAEwDQYJKoZIhvcNAQEFBQADggEBALN/qz38GM4H4M8T7uPXEgPGurSqfUT59KYqoZ/R24Kf
aI/t44usI0qbnJSp8w9Y101XyO+ewnBzJNOKJtL3M8LiawjRozODSa8uPJQEMgQXvgJeipAe+IO7
yLMIYA3rOaG1nSXcBYUarTh6AGeWW+pIheThhcq+Z7uHXMoqbBkIzpUuflkZKPAZFFkSQTUyYhrB
```

```

Bv1Vj8nEfofy+y9758Ktc7n6yF3GJOIUUpzDQJ65iaIrL6CIlbyHHPnIcrS2iDvYskqjamiI4Qzs
Kcm+qcFRf7UZWYNPCA9w9QISByv5KqVfDQtgZGRh3Uved9BR15mpbdVvs9tJhLYrTHw7Fb8=</ds:X509Cert
ificate>
</ds:X509Data>
</ds:KeyInfo>
</ds:Signature>
</ext:ExtensionContent>
</ext:UBLExtension>
</ext:UBLExtensions>
<cbc:UBLVersionID>2.0</cbc:UBLVersionID>
<cbc:CustomizationID>1.0</cbc:CustomizationID>
<cbc:ID>201200000230098</cbc:ID>
<cbc:IssueDate>2012-06-13</cbc:IssueDate>
<cbc:IssueTime>13:20:37</cbc:IssueTime>
<cbc:ResponseDate>2012-06-13</cbc:ResponseDate>
<cbc:ResponseTime>13:21:38</cbc:ResponseTime>
<cac:Signature>
<cbc:ID>SignSUNAT</cbc:ID>
<cac:SignatoryParty>
<cac:PartyIdentification>
<cbc:ID>20131312955</cbc:ID>
</cac:PartyIdentification>
<cac:PartyName>
<cbc:Name><![CDATA[SUNAT]]></cbc:Name>
</cac:PartyName>
</cac:SignatoryParty>
<cac:DigitalSignatureAttachment>
<cac:ExternalReference>
<cbc:URI>#SignSUNAT</cbc:URI>
</cac:ExternalReference>
</cac:DigitalSignatureAttachment>
</cac:Signature>
<cac:SenderParty>
<cac:PartyIdentification>
<cbc:ID>20131312955</cbc:ID>
</cac:PartyIdentification>
</cac:SenderParty>
<cac:ReceiverParty>
<cac:PartyIdentification>
<cbc:ID>20150147718</cbc:ID>
</cac:PartyIdentification>
</cac:ReceiverParty>
<cac:DocumentResponse>
<cac:Response>
<cbc:ReferenceID>FT01-982</cbc:ReferenceID>
<cbc:ResponseCode>2047</cbc:ResponseCode>
<cbc:Description><![CDATA[Es obligatorio al menos un AdditionalMonetaryTotal con
codigo 1001, 1002 o 1003]]></cbc:Description>
</cac:Response>
<cac:DocumentReference>
<cbc:ID>FT01-982</cbc:ID>
</cac:DocumentReference>
<cac:RecipientParty>
<cac:PartyIdentification>
<cbc:ID>6-20196582743</cbc:ID>
</cac:PartyIdentification>
</cac:RecipientParty>
</cac:DocumentResponse>
</ar:ApplicationResponse>

```

C.3 Respuesta de aplicación SUNAT - Excepción en producción.

```
<soap-env:Envelope xmlns:soap-env="http://schemas.xmlsoap.org/soap/envelope/">
<soap-env:Header/>
<soap-env:Body>
  <soap-env:Fault>
    <faultcode>soap-env:Server.0835</faultcode>
<!--en algunos casos podria retonar soap-env:Server, soap-env:Client -->
    <faultstring>descripción del error</faultstring>
  </soap-env:Fault>
</soap-env:Body>
</soap-env:Envelope>
```

El indicador faultcode, nos puede indicar:

- Server: es probable que el problema (causante de la excepción) se encuentre por el servidor de SUNAT.
- Client: es probable que el problema se encuentre en la parte del cliente. Por ejemplo el archivo está mal formado.

ANEXO 2: SERVICIO WEB CONSULTA DE FACTURAS Y NOTAS

1. La consulta es un servicio web
2. Esta versión sólo permite consultar facturas y notas de crédito y debito, que inicien con “F”
3. Para utilizar esta consulta, se tiene que construir un cliente que se conecte al servicio web.

La URL del servicio web es la siguiente:

<https://www.sunat.gob.pe/ol-it-wsconscpegem/billConsultService>

4. El cliente envía una petición al servidor en formato XML; un ejemplo de esta petición es:

```
<soapenv:Envelope xmlns:ser="http://service.sunat.gob.pe"
xmlns:soapenv="http://schemas.xmlsoap.org/soap/envelope/"
xmlns:wss="http://docs.oasis-open.org/wss/2004/01/oasis-200401-wss-wssecurity-secext-
1.0.xsd">
  <soapenv:Header>
    <wsse:Security>
      <wsse:UsernameToken>
        <wsse:Username>20100066603MODDATOS</wsse:Username>
        <wsse:Password>moddatos</wsse:Password>
      </wsse:UsernameToken>
    </wsse:Security>
  </soapenv:Header>
  <soapenv:Body>
    <ser:getStatus>
      <rucComprobante>1028308796</rucComprobante>
      <tipoComprobante>01</tipoComprobante>
      <serieComprobante>f213</serieComprobante>
      <numeroComprobante>12345</numeroComprobante>
    </ser:getStatus>
  </soapenv:Body>
</soapenv:Envelope>
```

Donde:

- `<wsse:Username>20100066603MODDATOS</wsse:Username>`
20100066603MODDATOS = RUC contribuyente más usuario sol.
 - `<wsse:Password>moddatos</wsse:Password>`
moddatos =clave sol del contribuyente
 - `<rucComprobante>1028308796</rucComprobante>`
1028308796 = RUC del comprobante que se quiere consultar
 - `<tipoComprobante>01</tipoComprobante>`
01 = tipo de comprobante que se quiere consultar (01:factura, 07: nota de crédito y 08:nota de debito)
 - `<serieComprobante>f213</serieComprobante>`
f213 = número de serie del comprobante que se quiere consultar
 - `<numeroComprobante>12345</numeroComprobante>`
12345 = número del comprobante que se quiere consultar
5. La consulta es solo del estado del documento electrónico.

Ejemplo del XML de retorno del servidor.

```
<S:Envelope xmlns:S="http://schemas.xmlsoap.org/soap/envelope/">
  <S:Body>
    <ns2:getStatusResponse xmlns:ns2="http://service.sunat.gob.pe">
      <status>
        <statusCode>0001</statusCode>
        <statusMessage>El comprobante existe y está aceptado.</statusMessage>
      </status>
    </ns2:getStatusResponse>
  </S:Body>
</S:Envelope>
```

Donde

- `<statusCode>0001</statusCode>`
0001 = código de retorno
- `<statusMessage> El comprobante existe y está aceptado.</statusMessage>`
- El comprobante existe y está aceptado. = descripción del mensaje.

6. Posibles valores de retorno en la siguiente tabla.

TIPO	CODIGO RETORNO	DESCRIPCION RETORNO
EXITO	0001	El comprobante existe y está aceptado.
EXITO	0002	El comprobante existe pero está rechazado.
EXITO	0003	El comprobante existe pero está de baja.
ERROR	0004	Formato de RUC no es válido (debe de contener 11 caracteres numéricos).
ERROR	0005	Formato del tipo de comprobante no es válido (debe de contener 2 caracteres).
ERROR	0006	Formato de serie inválido (debe de contener 4 caracteres).
ERROR	0007	El numero de comprobante debe de ser mayor que cero.
ERROR	0008	El número de RUC no está inscrito en los registros de la SUNAT.
ERROR	0009	EL tipo de comprobante debe de ser (01, 07 o 08).
ERROR	0010	Sólo se puede consultar facturas, notas de crédito y debito electrónicas, cuya serie empieza con "F"
ERROR	0011	El comprobante de pago electrónico no existe.
ERROR	0012	El comprobante de pago electrónico no le pertenece.