

**Guía de Elaboración de  
Documentos XML  
Factura Electrónica  
UBL 2.1**

**PROYECTO DE COMPROBANTES DE PAGO  
ELECTRONICOS**

**Versión 1.0**

**Mayo 2017**

## INDICE

1	INTRODUCCION.....	3
2	FACTURA ELECTRONICA.....	4
2.1	Contenido de la factura electrónica .....	4
2.2	Estructura de Factura electrónica vs Formato XML .....	19
2.3	Normas de Uso del Formato de la Factura Electrónica.....	24
A	Normas de Uso.....	24
A.1	Elementos de la Factura electrónica .....	25
1.	Firma Digital.....	25
2.	Versión del UBL.....	27
3.	Versión de la estructura del documento.....	27
4.	Tipo de Operación.....	28
5.	Numeración, conformada por serie y número correlativo.....	29
6.	Fecha de emisión.....	30
7.	Hora de emisión.....	31
8	Fecha de Vencimiento.....	31
9	Código de Tipo de documento.....	32
10.	Leyendas.....	32
11	Tipo de moneda.....	34
12	Tipo y número de la guía de remisión relacionada con la operación que se factura.....	36
13	Tipo y número de otro documento y/ código documento relacionado con la operación que se factura.....	37
14	Nombre Comercial.....	38
15	Apellidos y nombres o denominación o razón social del emisor.....	38
16	Tipo y Número de RUC del Emisor.....	39
17	Código del domicilio fiscal o de local anexo del emisor.....	40
18	Tipo y número de documento de identidad del adquirente o usuario.....	40
19	Apellidos y nombres o denominación o razón social del adquirente o usuario.....	41
20	Dirección del lugar en el que se entrega el bien.....	42
21	Descuentos Globales.....	43
22	Monto Total de Impuestos.....	44
23	Total valor de venta - operaciones gravadas.....	44
24	Total valor de venta - operaciones exoneradas.....	45
25	Total valor de venta - operaciones inafectas.....	47
26	Total Valor de Venta de Operaciones gratuitas.....	48
27	Sumatoria IGV.....	50
28	Sumatoria ISC.....	51
29	Sumatoria otros tributos.....	52
30	Total Valor de Venta.....	54

31 Total Precio de Venta. ....	54
32 Total de Descuentos. ....	55
33 Sumatoria otros Cargos. ....	55
34 Importe total de la venta, de la cesión en uso o del servicio prestado. ....	56
35 Número de orden del Ítem. ....	56
36 Cantidad y Unidad de Medida por ítem. ....	56
37 Valor de venta por ítem.....	58
38 Precio de venta unitario por ítem y código. ....	58
39 Valor referencial unitario por ítem en operaciones no onerosas .....	59
40 Descuentos por ítem.....	60
41 Cargos por ítem .....	61
42 Afectación al IGV por ítem. ....	62
43 Sistema de ISC por ítem.....	64
44 Descripción detallada. ....	65
45 Código de producto del Ítem.....	66
46 Código de producto SUNAT. ....	67
47 Propiedades Adicionales del Ítem .....	68
48 Valor unitario por ítem.....	71
B.2 Detalle de elementos complejos .....	72
B.2.1 Tag UBLExtension.....	72
2.5 Ejemplos de casos identificados.....	76
A. Factura con 4 ítems y una bonificación .....	76
B. Factura con 2 ítems e ISC .....	87
C. Factura de Transferencia Gratuita.....	97

## 1 INTRODUCCION

Continuando con el objetivo de promover la emisión electrónica de los comprobantes de pago, documentos relacionados a estos y otros documentos de carácter tributario, se ha considerado conveniente incorporar en el Sistema de Emisión Electrónica (SEE) un nuevo sistema que permita la emisión electrónica denominado: SEE- Operador de Servicios Electrónicos (SEE-OSE), el cual tiene como principal función comprobar informáticamente el cumplimiento de los aspectos esenciales de lo emitido en el referido sistema.

Por otro lado, al ser este un nuevo sistema se hace necesario realizar la presente guía de elaboración de documentos electrónicos XML (Lenguaje Extensible de Marcado) , que permita presentar el análisis e identificación de los campos tributarios requeridos para la emisión de los comprobantes de pago y demás documentos electrónicos regulados por la Resolución de Superintendencia 117-2017/SUNAT y modificatorias. Ahora bien, la presente guía no limita el uso de campos adicionales “no tributarios”, en cuyo caso, se deberá identificar en el referido estándar el campo (Tag) correspondiente para cada dato no tributario.

Por su parte, el estándar UBL es extenso ya que permite especificar gran cantidad de información relacionada con los procesos comerciales, siendo que las referidas *guías de elaboración* solo abarcan la información tributaria. Se recomienda revisar también la propia definición del estándar Universal Business Language (UBL) y contar a su vez con una aplicación que permita validar y editar archivos de tipo XML.

Es preciso señalar que el UBL es una librería estándar de documentos XML, diseñados para representar documentos comerciales tales como órdenes de compra, facturas, etc. Ha sido desarrollado por un comité técnico de la organización OASIS ([www.oasis-open.org](http://www.oasis-open.org)), con la participación de varias organizaciones relacionadas con los estándares de datos en la industria. UBL está pensado para integrarse directamente en los procesos de intercambio electrónico de datos entre empresas e instituciones, así como en internet

Ahora bien, considerando que se ha actualizado la versión UBL 2.1 se hace necesario redefinir las estructuras a fin de dejar de utilizar extensiones o elementos propios, para utilizar de manera completa el estándar internacional. Además de lo indicado en la presente versión se hace uso de atributos para identificar de manera adecuada la información que se está enviando y facilitar así el interoperabilidad de las transacciones entre los contribuyentes y usuarios del comercio exterior.

Las guías de elaboración de documentos electrónicos XML se han definido para los documentos que se indican a continuación y sólo representan herramientas técnicas de ayuda. No constituyen documentos de interpretación tributaria:

1. Factura Electrónica
2. Boleta de Venta Electrónica
3. Nota de Crédito Electrónica
4. Nota de Débito electrónica
5. Resumen Diario de Boletas de Venta y notas de crédito y debito relacionadas
6. Comunicación de Baja

## 2 FACTURA ELECTRONICA

La factura electrónica es la factura regulada por el Reglamento de Comprobantes de pago (RS 007-99/SUNAT) soportada en un formato digital que cumple con las especificaciones reguladas en la R.S.097-2012/SUNAT, R.S.177-2017/SUNAT y modificatorias, que se encuentra firmada digitalmente.

### 2.1 Contenido de la factura electrónica

En el cuadro siguiente, se describe el contenido (campos) de la Factura electrónica. Para tal efecto, es necesario establecer previamente, la nomenclatura de representación del valor de los datos, para una comprensión correcta del referido cuadro:

a	carácter alfabético
n	carácter numérico
an	carácter alfanumérico
a3	3 caracteres alfabéticos de longitud fija
n3	3 caracteres numéricos de longitud fija
an3	3 caracteres alfa-numéricos de longitud fija
a...3	hasta 3 caracteres alfabéticos
n...3	hasta 3 caracteres numéricos
an...3	hasta 3 caracteres alfa-numéricos

Asimismo, la obligatoriedad o no de un determinado elemento se identifica por la siguiente nomenclatura:

**M:** Mandatorio u obligatorio

**C:** Condicional u opcional

En relación a la identificación del formato de los elementos de datos se especifica lo siguiente:

n(12,2)	elemento numérico hasta 12 enteros + punto decimal + hasta dos decimales
n(2,2)	elemento numérico hasta 2 enteros + punto decimal + hasta dos decimales
F#####	elemento inicia con la letra F seguida de cinco dígitos
YYYY-MM-DD	formato fecha yyyy=año, mm=mes, dd=día

En el siguiente cuadro se muestran las características de los requisitos solicitados por SUNAT para la Factura electrónica:

## CONTENIDO DE LA FACTURA ELECTRONICA

Raíz	Nodo	Atributo	DATO	Cardinalidad UBL	Valor/ Formato	Observ.	Factura	RRSSPP
<b>/Invoice</b>				-				
<b>/Invoice/ext:UBLExtensions</b>				0..1				
<b>/Invoice/ext:UBLExtensions/ext:UBLExtension</b>				1..n				
<b>/Invoice/ext:UBLExtensions/ext:UBLExtension/ext:ExtensionContent</b>				1				
	ds:Signature		Firma Digital				x	x
	cbc:UBLVersionID		Versión del UBL	0..1	"2.1"		x	x
	cbc:CustomizationID		Versión de la estructura del documento	0..1	"2.0"		x	x
	cbc:ProfileID		Código de tipo de operación	0..1	an2	<a href="#">Catálogo 51</a>		
		@schemeName	-	0..1	"SUNAT:Identificador de Tipo de Operación"			
		@schemeAgencyName	-	0..1	"PE:SUNAT"			
		@schemeURI	-	0..1	"urn:pe:gob:sunat:cpe:see:gem:catalogos:catalogo17"			
	cbc:ID		Serie y número del comprobante	1	F###-NNNNNNNN		x	x
	cbc:IssueDate		Fecha de emisión	1	yyyy-mm-dd		x	x
	cbc:IssueTime		Hora de emisión	0..1	hh-mm-ss.0z		x	x
	cbc:DueDate		Fecha de vencimiento	0..1	yyyy-mm-dd		x	x
	cbc:InvoiceTypeCode		Código de tipo de documento	0..1	an2	<a href="#">Catálogo 01</a>	x	
		@listAgencyName	-	0..1	"PE:SUNAT"			
		@listName	-	0..1	"SUNAT:Identificador de Tipo de Documento"			
		@listURI	-	0..1	"urn:pe:gob:sunat:cpe:see:gem:catalogos:catalogo01"			
	cbc:Note		Leyenda	0..n	an..100		x	x
		@languageLocaleID	Código de leyenda	0..1	"urn:pe:gob:sunat:cpe:see:gem:catalogos:catalogo52"	<a href="#">Catálogo 52</a>	x	x
	cbc:DocumentCurrencyCode		Código de tipo de moneda en la cual se emite la factura electrónica	0..1	an3	<a href="#">Catálogo 02</a>	x	x
		@listID	-	0..1	"ISO 4217 Alpha"			
		@listName	-	0..1	Currency			
		@listAgencyName	-	0..1	United Nations Economic Commission for Europe			
	cbc:LineCountNumeric		Cantidad de ítems de la factura	0..1	n3		x	

<b>/Invoice/cac:InvoicePeriod</b>				0..n			
	cbc:StartDate		Fecha de inicio de ciclo de facturación	0..1	yyyy-mm-dd		x
	cbc:EndDate		Fecha de fin de ciclo de facturación	0..1	yyyy-mm-dd		x
<b>/Invoice/cac:OrderReference</b>				0..1			
	cbc:ID		Número de la orden de compra	1	an..20		x
<b>/Invoice/cac:DespatchDocumentReference</b>				0..n			
	cbc:ID		Número de guía de remisión relacionada con la operación que se factura	1	NNNN-NNNNNNNN/ R###-NNNNNNNN		x
	cbc:DocumentTypeCode		Código de tipo de guía de remisión relacionada con la operación que se factura	0..1	an2	<a href="#">Catálogo 01</a>	x
		@listAgencyName	-	0..1	"PE:SUNAT"		
		@listName	-	0..1	"SUNAT:Identificador de guía relacionada"		
		@listURI	-	0..1	"urn:pe:gob:sunat:cpe:see:gem:catalogos:catalogo12"		
<b>/Invoice/cac:ContractDocumentReference</b>							
	cbc:ID		Número de suministro/Número de teléfono	1	an..9		x
	cbc:DocumentTypeCode		Tipo de Servicio Público	0..1	n1	<a href="#">Catálogo 56</a>	x
		@listAgencyName	-	0..1	"PE:SUNAT"		
		@listName	-	0..1	"SUNAT:Identificador de Tipo de Servicio"		
		@listURI	-	0..1	"urn:pe:gob:sunat:cpe:see:gem:catalogos:catalogo56"		
	cbc:LocaleCode		Código de Servicios de Telecomunicaciones (De corresponder)	0..1	n1	<a href="#">Catálogo 57</a>	x
		@listAgencyName	-	0..1	"PE:SUNAT"		
		@listName	-	0..1	"SUNAT:Identificador de Servicio de Telecomunicación"		
		@listURI	-	0..1	"urn:pe:gob:sunat:cpe:see:gem:catalogos:catalogo57"		
	cbc:DocumentStatusCode		Código de Tipo de Tarifa contratada	0..1	an..4	<a href="#">Catálogo 24</a>	x
		@listAgencyName	-	0..1	PE:SUNAT		
		@listName	-	0..1	SUNAT:Identificador de Tipo de Tarifa		
		@listURI	-	0..1	urn:pe:gob:sunat:cpe:see:gem:catalogos:catalogo24		

<b>/Invoice/cac:AdditionalDocumentReference</b>				0..n				
	cbc:ID		Número de documento relacionado con la operación que se factura	1	an..30		x	
	cbc:DocumentTypeCode		Código de tipo de documento relacionado con la operación que se factura	0..1	an2	<a href="#">Catálogo 12</a>	x	
		@listAgencyName	-	0..1	"PE:SUNAT"			
		@listName	-	0..1	"SUNAT:Identificador de documento relacionado"			
		@listURI	-	0..1	"urn:pe:gob:sunat:cpe:see:g em:catalogos:catalogo12"			
<b>/Invoice/cac:Signature</b>				0..n			x	x
<b>/Invoice/cac:AccountingSupplierParty/cac:Party/cac:PartyName</b>				0..n				
	cbc:Name		Nombre Comercial del emisor	1..1	an..100		x	x
<b>/Invoice/cac:AccountingSupplierParty/cac:Party/cac:PartyTaxScheme</b>				0..n				
	cbc:RegistrationName		Nombre o razón social del emisor	0..1	an..100		x	x
	cbc:CompanyID		Número de RUC del emisor	0..1	n11		x	x
		@schemeID	Tipo de Documento de Identidad del Emisor	0..1	an1	<a href="#">Catálogo 06</a>	x	x
		@schemeName	-	0..1	"SUNAT:Identificador de Documento de Identidad"			
		@schemeAgencyName	-	0..1	"PE:SUNAT"			
		@schemeURI	-	0..1	"urn:pe:gob:sunat:cpe:see:g em:catalogos:catalogo06"			
<b>/Invoice/cac:AccountingSupplierParty/cac:Party/cac:PartyTaxScheme/cac:RegistrationAddress</b>				0..1				
	cbc:AddressTypeCode		Código del domicilio fiscal o de local anexo del emisor	0..1	n4		x	x
<b>/Invoice/cac:AccountingCustomerParty/cac:Party/cac:PartyTaxScheme</b>				0..n				
	cbc:RegistrationName		Nombre o razón social del adquirente o usuario	0..1	an..100		x	x
	cbc:CompanyID		Número de RUC del adquirente o usuario	0..1	n11		x	x
		@schemeID	Tipo de Documento de Identidad del Emisor	0..1	an1	<a href="#">Catálogo 06</a>	x	x
		@schemeName	-	0..1	"SUNAT:Identificador de Documento de Identidad"			
		@schemeAgencyName	-	0..1	"PE:SUNAT"			
		@schemeURI	-	0..1	"urn:pe:gob:sunat:cpe:see:g em:catalogos:catalogo06"			



<b>/Invoice/cac:Delivery</b>				0..n			
	cbc:ID		Número de medidor (Servicios públicos)	0..1			x
		@schemeID	Código del tipo de medidor (Servicio de luz)	0..1	n1	<a href="#">Catálogo 58</a>	x
		@schemeName	-	0..1	"SUNAT:Identificador de Tipo de Medidor"		
		@schemeAgencyName	-	0..1	"PE:SUNAT"		
		@schemeURI	-	0..1	"urn:pe:gob:sunat:cpe:see:gem:catalogos:catalogo58"		
	cbc:Quantity		Consumo del periodo (Servicios públicos)	0..1	n10		x
		@unitCode	Código de unidad de medida del consumo del periodo	0..1	an3	<a href="#">Catálogo 03</a>	x
		@unitCodeListID	-	0..1	UNECE rec 20		
		@unitCodeListAgencyName	-	0..1	United Nations Economic Commission for Europe		
	cbc:MaximumQuantity		Potencia contratada (Servicios públicos)	0..1	n..5		x
		@unitCode	Código de unidad de medida de la potencia contratada	0..1	an3	<a href="#">Catálogo 03</a>	x
		@unitCodeListID	-	0..1	UNECE rec 20		
		@unitCodeListAgencyName	-	0..1	United Nations Economic Commission for Europe		
<b>/Invoice/cac:Delivery/cac:DeliveryLocation/cac:LocationCoordinate</b>				0..n			
	cbc:LatitudeDirectionCode		Ubicación geográfica del medidor	0..1			x
	cbc:LongitudeDirectionCode		Ubicación geográfica del medidor	0..1			x
<b>/Invoice/cac:Delivery/cac:DeliveryParty/cac:PartyLegalEntity</b>				0..n			
	cbc:CompanyID		Número de documento de identidad del destinatario	1	n11		x
		@schemeID	Código de tipo de documento de identidad del destinatario	0..1	an1	<a href="#">Catálogo 06</a>	x
		@schemeName	-	0..1	"SUNAT:Identificador de Documento de Identidad"		
		@schemeAgencyName	-	0..1	"PE:SUNAT"		
		@schemeURI	-	0..1	"urn:pe:gob:sunat:cpe:see:gem:catalogos:catalogo06"		
<b>/Invoice/cac:Delivery/cac:DeliveryParty/cac:PartyLegalEntity</b>				0..n			
	cbc:RegistrationName		Apellidos y nombres, denominacion o razon social del destinatario	1	an..100		x

<b>/Invoice/cac:Delivery/cac:Shipment</b>				0..1			
	cbc:HandlingCode		Código de motivo del traslado	0..1	an2	<a href="#">Catálogo 20</a>	x
		@listName	-	0..1	"SUNAT:Indicador de Motivo de Traslado"		
		@listAgencyName	-	0..1	"PE:SUNAT"		
		@listURI	-	0..1	"urn:pe:gob:sunat:cpe:see:gem:catalogos:catalogo20"		
	cbc:GrossWeightMeasure		Peso bruto total	0..1	n(12,3)		x
		@unitCode	Código de unidad de medida	1	an3	<a href="#">Catálogo 03</a>	x
		@unitCodeListVersionID	-		UN/ECE rec 20 Revision 4		
<b>/Invoice/cac:Delivery/cac:Shipment/cac:ShipmentStage</b>				0..n			
	cbc:TransportModeCode		Modalidad de Transporte	0..1	an2	<a href="#">Catálogo 18</a>	x
		@listName	-	0..1	"SUNAT:indicador de Modalidad de Transporte"		
		@listAgencyName	-	0..1	"PE:SUNAT"		
		@listURI	-	0..1	"urn:pe:gob:sunat:cpe:see:gem:catalogos:catalogo18"		
<b>/Invoice/cac:Delivery/cac:Shipment/cac:ShipmentStage/cac:TransitPeriod</b>				0..1			
	cbc:StartDate		Fecha de inicio del traslado o fecha de entrega de bienes al transportista	0..1	yyyy-mm-dd		x
<b>/Invoice/cac:Delivery/cac:Shipment/cac:ShipmentStage/cac:CarrierParty/cac:PartyLegalEntity</b>				0..n			
	cbc:CompanyID		Numero de RUC del transportista	1	n11		x
		@schemeID	Código de tipo de documento de identidad del transportista	0..1	"6"	<a href="#">Catálogo 06</a>	x
		@schemeName	-	0..1	"SUNAT:Indicador de Tipo de Documento de Identidad"		
		@schemeAgencyName	-	0..1	"PE:SUNAT"		
		@schemeURI	-		"urn:pe:gob:sunat:cpe:see:gem:catalogos:catalogo06"		
<b>/Invoice/cac:Delivery/cac:Shipment/cac:ShipmentStage/cac:CarrierParty/cacPartyLegalEntity</b>				0..n			
	cbc:RegistrationName		Apellidos y Nombres o denominacion o razon social del transportista	1	an..100		x
<b>/Invoice/cac:Delivery/cac:Shipment/cac:ShipmentStage/cac:TransportMeans</b>				0..1			
	cbc:RegistrationNationalityID		Número de constancia de inscripcion del vehiculo o certificado de habilitación vehicular	0..1	an..40		x

<b>/Invoice/cac:Delivery/cac:Shipment/cac:ShipmentStage/cac:TransportMeans/cac:RoadTransport</b>				0..1				
	cbc:LicensePlateID		Numero de placa del vehiculo del vehiculo que realiza el traslado	1	an..8		x	
<b>/Invoice/cac:Delivery/cac:Shipment/cac:ShipmentStage/cac:DriverPerson</b>				0..n				
	cbc:ID		Número de Documento de los conductores	1	n11		x	
		@schemeID	Tipo de Documento de los conductores	0..1	an1	<a href="#">Catálogo 06</a>	x	
		@schemeName	-	0..1	"SUNAT:Indicador de Tipo de Documento de Identidad"			
		@schemeAgencyName	-	0..1	"PE:SUNAT"			
		@schemeURI	-		"urn:pe:gob:sunat:cpe:see:gem:catalogos:catalogo06"			
<b>/Invoice/cac:Delivery/cac:Shipment/cac:Delivery/cac:DeliveryAddress</b>				0..1				
	cbc:CountrySubentityCode		Direccion del punto de llegada (Código de ubigeo)	0..1	n6	<a href="#">Catálogo 13</a>	x	
<b>/Invoice/cac:Delivery/cac:Shipment/cac:Delivery/cac:DeliveryAddress/cac:AddressLine</b>				0..n				
	cbc:Line		Direccion del punto de llegada (Dirección completa y detallada)	1	an..100		x	
<b>/Invoice/cac:Delivery/cac:Shipment/cac:Delivery/cac:DeliveryParty</b>				0..1				
	cbc:MarkAttentionIndicator		Indicador de subcontratación (en caso de Factura Guia Transportista)	0..1	true/"false"		x	
<b>/Invoice/cac:Delivery/cac:Shipment/cac:TransportHandlingUnit/cac:TransportEquipment</b>				0..1				
	cbc:ID		Numero de placa del vehiculo del vehiculo que realiza el traslado	1	an..8		x	
<b>/Invoice/cac:Delivery/cac:Shipment/cac:OriginAddress</b>				0..1				
	cbc:CountrySubentityCode		Direccion del punto de partida (Código de ubigeo)	0..1	n6	<a href="#">Catálogo 13</a>	x	
<b>/Invoice/cac:Delivery/cac:Shipment/cac:OriginAddress/cac:AddressLine</b>				0..n				
	cbc:Line		Direccion del punto de partida (Dirección completa y detallada)	1	an..100		x	
<b>/Invoice/cac:DeliveryTerms</b>				0..n				
	cbc:ID		Numero de registro MTC				x	
	cbc:Amount		Monto Referencial	0..1			x	
		@currencyID	Moneda del valor referencial	0..1	PEN		x	

<b>/Invoice/cac:DeliveryTerms/cac:DeliveryLocation/cac:Address/</b>				0..1				
	cbc:StreetName		Dirección del lugar en el que se entrega el bien (Dirección completa y detallada)	0..1			x	
	cbc:CitySubdivisionName		Dirección del lugar en el que se entrega el bien (Urbanización)	0..1			x	
	cbc:CityName		Dirección del lugar en el que se entrega el bien (Provincia)	0..1			x	
	cbc:CountrySubentity		Dirección del lugar en el que se entrega el bien (Departamento)	0..1			x	
	cbc:CountrySubentityCode		Dirección del lugar en el que se entrega el bien (Código de ubigeo)	0..1	n6	<a href="#">Catálogo 13</a>	x	
	cbc:District		Dirección del lugar en el que se entrega el bien (Distrito)	0..1			x	
<b>/Invoice/cac:DeliveryTerms/cac:DeliveryLocation/cac:Address/cac:Country</b>				0..1				
	cbc:IdentificationCode		Dirección del lugar en el que se entrega el bien (Código de país)	0..1		<a href="#">Catálogo 04</a>	x	
		@listID	-	0..1	"ISO 3166-1"			
		@listAgencyName	-	0..1	United Nations Economic Commission for Europe			
		@listName	-	0..1	Country			
<b>/Invoice/cac:PaymentMeans/cac:PayeeFinancialAccount</b>				0..n				
	cbc:ID		Cuenta del banco de la nacion (detraccion)	0..1			x	
<b>/Invoice/cac:PaymentTerms</b>				0..n				
	cbc:ID		Codigo del bien o producto sujeto a detracción	0..1	n2	<a href="#">Catalogo 54</a>	x	
		@schemeName		0..1	"SUNAT:Codigo de detraccion"			
		@schemeAgencyName		0..1	"PE:SUNAT"			
		@chemeURI		0..1	"urn:pe:gob:sunat:cpe:see:gem:catalogos:catalogo54"			
	cbc:PaymentPercent		Porcentaje de la detracción	0..1	n(3,2)		x	
	cbc:Amount		Monto de la detracción	0..1	n(12,2)		x	

<b>/Invoice/cac:PrepaidPayment</b>				0..n				
	cbc:ID		Serie y número de comprobante del anticipo (para el caso de reorganización de empresas, incluye el RUC)	0..1	NNNN-NNNNNNNN/ F###-NNNNNNNN/ NNNNNNNNNN-NNNN- NNNNNNNN/NNNNNNNN NNN-F###-NNNNNNNN		x	
		@schemeID	Código de tipo de documento	0..1	n2	<a href="#">Catálogo 12</a>	x	
		@schemeName	-	0..1	"SUNAT:Identificador de Documentos Relacionados"			
		@schemeAgencyName	-	0..1	"PE:SUNAT"			
	cbc:PaidAmount		Monto prepagado o anticipado	0..1	n(15,2)		x	
		@currencyID	Código de tipo de moneda del monto prepagado o anticipado	1	an3	<a href="#">Catálogo 02</a>	x	
	cbc:InstructionID		Número de RUC del emisor del comprobante de anticipo	0..1	n11		x	
		@schemeID	Código de tipo de documento del comprobante de anticipo	0..1	"6"	<a href="#">Catálogo 06</a>	x	
<b>/Invoice/cac:AllowanceCharge</b>				0..n				
	cbc:ChargeIndicator		Indicador del cargo/descuento global	1	"true"/"false"	<a href="#">Catálogo 53</a>	x	x
	cbc:AllowanceChargeReason Code		Código del motivo del cargo/descuento global	0..1	an..2	<a href="#">Catálogo 53</a>	x	x
	cbc:MultiplierFactorNumeric		Factor del cargo/descuento del ítem	0..1	n(3,5)	<a href="#">Catálogo 53</a>	x	
	cbc:Amount		Monto del cargo/descuento global	1	n(12,2)		x	x
		@currencyID	Código de tipo de moneda del monto del cargo/descuento global	1	an3	<a href="#">Catálogo 02</a>	x	x
	cbc:BaseAmount		Monto de base de cargo/descuento global	1	n(12,2)		x	
		@currencyID	Código de tipo de moneda del monto de base del cargo/descuento global	1	an3	<a href="#">Catálogo 02</a>	x	
<b>/Invoice/cac:TaxTotal</b>				0..n				
	cbc:TaxAmount		Monto total del impuestos	1	n(12,2)		x	x
		@currencyID	Código de tipo de moneda del monto total del tributo	1	an3	<a href="#">Catálogo 02</a>	x	x
<b>/Invoice/cac:TaxTotal/cac:TaxSubtotal</b>				0..n				
	cbc:TaxableAmount		Monto las operaciones gravadas/exoneradas/inafectas del impuesto	0..1			x	
		@currencyID	Código de tipo de moneda del monto de las operaciones gravadas/exoneradas/inafectas del impuesto	1	an3	<a href="#">Catálogo 02</a>	x	
	cbc:TaxAmount		Monto total del impuesto	1	n(12,2)		x	
		@currencyID	Código de tipo de moneda del monto total del impuesto	1	an3	<a href="#">Catálogo 02</a>	x	

<b>/Invoice/cac:TaxTotal/cac:TaxSubtotal/cac:TaxCategory</b>				1				
	cbc:ID		Categoría de impuestos	0..1		<a href="#">Catálogo 05</a>	x	
		@schemeID	-	0..1	"UN/ECE 5305"			
		@schemeName	-	0..1	Tax Category Identifier			
		@schemeAgencyName	-	0..1	"United Nations Economic Commission for Europe"			
<b>/Invoice/cac:TaxTotal/cac:TaxSubtotal/cac:TaxCategory/cac:TaxScheme</b>				1				
	cbc:ID		Código de tributo	0..1	an..3	<a href="#">Catálogo 05</a>	x	x
		@schemeID	-	0..1	"UN/ECE 5153"			
		@schemeAgencyID	-	0..1	"6"			
	cbc:Name		Nombre de tributo	0..1	an..6	<a href="#">Catálogo 05</a>	x	x
	cbc:TaxTypeCode		Código internacional tributo	0..1	an4	<a href="#">Catálogo 05</a>	x	x
<b>/Invoice/cac:LegalMonetaryTotal</b>				1				
	cbc:LineExtensionAmount		Total valor de venta	0..1	n(12,2)		x	x
		@currencyID	Código de tipo de moneda del total valor de venta	1	an3	<a href="#">Catálogo 02</a>	x	x
	cbc:TaxInclusiveAmount		Total precio de venta (incluye impuestos)	0..1	n(12,2)		x	x
		@currencyID	Código de tipo de moneda del total precio de venta (incluye impuestos)	1	an3	<a href="#">Catálogo 02</a>	x	x
	cbc:AllowanceTotalAmount		Monto total de descuentos del comprobante	0..1	n(12,2)		x	x
		@currencyID	Código de tipo de moneda del monto total de descuentos globales del comprobante	1	an3	<a href="#">Catálogo 02</a>	x	x
	cbc:ChargeTotalAmount		Monto total de otros cargos del comprobante	0..1	n(12,2)		x	x
		@currencyID	Código de tipo de moneda del monto total de otros cargos del comprobante	1	an3	<a href="#">Catálogo 02</a>	x	x
	cbc:PrepaidAmount		Monto total de anticipos del comprobante	0..1	n(15,2)		x	
		@currencyID	Código de tipo de moneda del monto total de anticipos del comprobante	1	an3	<a href="#">Catálogo 02</a>	x	
	cbc:PayableAmount		Importe total de la venta, cesión en uso o del servicio prestado	1	n(12,2)		x	x
		@currencyID	Código tipo de moneda del importe total de la venta, cesión en uso o del servicio prestado	1	an3	<a href="#">Catálogo 02</a>	x	x

<b>/Invoice/cac:InvoiceLine</b>				1..n				
	cbc:ID		Número de orden del ítem	1	n..3		x	
	cbc:InvoicedQuantity		Cantidad de unidades del ítem	0..1	n(12,10)		x	
		@unitCode	Código de unidad de medida del ítem	0..1	an..3	<a href="#">Catálogo 03</a>	x	
		@unitCodeListID	-	0..1	UNECE rec 20			
		@unitCodeListAgencyName	-	0..1	United Nations Economic Commission for Europe			
	cbc:LineExtensionAmount		Valor de venta del ítem	1	n(12,2)		x	x
		@currencyID	Código de tipo de moneda del valor de venta del ítem	1	an3	<a href="#">Catálogo 02</a>	x	
	cbc:TaxPointDate			0..1				
<b>/Invoice/cac:InvoiceLine/cac:PricingReference/cac:AlternativeConditionPrice</b>				0..n				
	cbc:PriceAmount		Precio de venta unitario/ Valor referencial unitario en operaciones no onerosas	1	n(12,10)		x	x
		@currencyID	Código de tipo de moneda del precio de venta unitario o valor referencial unitario	1	an3	<a href="#">Catálogo 02</a>	x	x
	cbc:PriceTypeCode		Código de tipo de precio	0..1	an2	<a href="#">Catálogo 16</a>	x	
		@listName	-	0..1	"SUNAT:Indicador de Tipo de Precio"			
		@listAgencyName	-	0..1	"PE:SUNAT"			
		@listURI		0..1	"urn:pe:gob:sunat:cpe:see:gem:catalogos:catalogo16"			
<b>/Invoice/cac:InvoiceLine/cac:Delivery/cac:DeliveryParty/cac:PartyIdentification</b>				0..1				
	cbc:ID		Numero de documento del huesped				x	
		@schemeID	Código de tipo de documento de identidad del huesped	0..1	an1	<a href="#">Catálogo 06</a>	x	
		@schemeName	-	0..1	"SUNAT:Identificador de Documento de Identidad"			
		@schemeAgencyName	-	0..1	"PE:SUNAT"			
		@schemeAgencyID	Código del país de emisión del pasaporte	0..1	an2	<a href="#">Catálogo 04</a>	x	

<b>/Invoice/cac:InvoiceLine/cac:Delivery/cac:DeliveryParty/cac:PartyName</b>								
	cbc:Name		Apellidos y Nombres o denominacion o razon social del huesped	1	an..100		x	
<b>/Invoice/cac:InvoiceLine/cac:Delivery/cac:DeliveryParty/cac:PostalAddress/cac:Country</b>								
	cbc:IdentificationCode		Código del país de residencia del huesped	0..1	an2		x	
		@listID	-	0..1	ISO 3166-1			
		@listAgencyName	-	0..1	United Nations Economic Commission for Europe			
		@listName	-	0..1	Country			
<b>/Invoice/cac:InvoiceLine/cac:Delivery/cac:DeliveryParty/cac:Person</b>				0..1				
	cbc:ID		Paquete turístico – Documento identidad del huésped				x	
		@schemeID	Paquete turístico – Código de tipo de Documento identidad del huésped	0..1	an1	<a href="#">Catálogo 06</a>	x	
		@schemeName	-	0..1	"SUNAT:Identificador de Documento de Identidad"			
		@schemeAgencyName	-	0..1	"PE:SUNAT"			
		@schemeURI	-		"urn:pe:gob:sunat:cpe:see:gem:catalogos:catalogo06"			
	cbc:FirstName		Paquete turístico – Número de documento identidad de huésped	1	an..100		x	
<b>/Invoice/cac:InvoiceLine/cac:Delivery/cac:Shipment/cac:ShipmentStage</b>				0..n				
	cbc:ID		Número de Asiento (Transporte de Pasajeros)	0..1	an..100		x	
		@schemeID	Información de Manifiesto de pasajero	0..1	an..100		x	
<b>/Invoice/cac:InvoiceLine/cac:Delivery/cac:Shipment/cac:ShipmentStage/cac:PlannedDepartureTransportEvent</b>				0..1				
	cbc:OccurrenceDate		Fecha de inicio programado	0..1	yyyy-mm-dd		x	
	cbc:OccurrenceTime		Hora de inicio programado	0..1	hh:mm:ss.0z		x	



<b>/Invoice/cac:InvoiceLine/cac:Delivery/cac:Shipment/cac:ShipmentStage/cac:PassengerPerson</b>				0..n				
	cbc:ID		Numero de documento de identidad del pasajero				x	
		@schemeID	Código de tipo de documento del pasajero	0..1	an1	<a href="#">Catálogo 06</a>	x	
		@schemeName	-	0..1	"SUNAT:Identificador de Documento de Identidad"			
		@schemeAgencyName	-	0..1	"PE:SUNAT"			
	cbc:FirstName		Nombres y apellidos del pasajero	0..1	an..100		x	
<b>/Invoice/cac:InvoiceLine/cac:Delivery/cac:Shipment/cac:Delivery/cac:DeliveryAddress</b>				0..1				
	cbc:CountrySubentityCode		Ciudad o lugar de destino (Código de Ubigeo)	0..1	n6	<a href="#">Catálogo 13</a>	x	
<b>/Invoice/cac:InvoiceLine/cac:Delivery/cac:Shipment/cac:OriginAddress/</b>								
	cbc:CountrySubentityCode		Ciudad o lugar de origen(Código de Ubigeo)	0..1	n6	<a href="#">Catálogo 13</a>	x	
<b>/Invoice/cac:InvoiceLine/cac:AllowanceCharge</b>				0..n				
	cbc:ChargeIndicator		Indicador del cargo/descuento del ítem	1	"true"/"false"	<a href="#">Catálogo 53</a>	x	
	cbc:AllowanceChargeReason Code		Código del cargo/descuento del ítem	0..1	an2	<a href="#">Catálogo 53</a>	x	
	cbc:MultiplierFactorNumeric		Factor del cargo/descuento del ítem	0..1	n(3,5)	<a href="#">Catálogo 53</a>	x	
	cbc:Amount		Monto del cargo/descuento del ítem	1	n(12,2)		x	
		@currencyID	Código de tipo de moneda del monto de cargo/descuento del ítem	1	an3	<a href="#">Catálogo 02</a>	x	
	cbc:BaseAmount		Monto de base del cargo/descuento del ítem	1	n(12,2)		x	
		@currencyID	Código de tipo de moneda del monto de base del cargo/descuento del ítem	1	an3	<a href="#">Catálogo 02</a>	x	
<b>/Invoice/cac:InvoiceLine/cac:TaxTotal</b>				0..n				
	cbc:TaxAmount		Monto de tributo del ítem	1	n(12,2)		x	x
		@currencyID	Código de tipo de moneda del monto de tributo del ítem	1	an3	<a href="#">Catálogo 02</a>	x	x
<b>/Invoice/cac:InvoiceLine/cac:TaxTotal/cac:TaxSubtotal</b>				0..n				
	cbc:TaxableAmount		Monto de la operación	0..1	n(12,2)		x	x
		@currencyID	Código de tipo de moneda del monto de la operación	1	an3	<a href="#">Catálogo 02</a>	x	x
	cbc:TaxAmount		Monto de tributo del ítem	1	n(12,2)		x	x
		@currencyID	Código de tipo de moneda del monto de tributo del ítem	1	an3	<a href="#">Catálogo 02</a>	x	x

<b>/Invoice/cac:InvoiceLine/cac:TaxTotal/cac:TaxSubtotal/cac:TaxCategory</b>				1			
cbc:ID		Categoría de impuestos	0..1		<a href="#">Catálogo 05</a>	x	x
	@schemeID	-	0..1	"UN/ECE 5305"			
	@schemeAgencyID	-	0..1	"6"			
cbc:Percent		Porcentaje del impuesto	0..1	n(3,5)		x	x
cbc:TaxExemptionReasonCode		Código de tipo de afectación del IGV	0..1	an2	<a href="#">Catálogo 07</a>	x	x
	@listName	-	0..1	"SUNAT:Codigo de Tipo de Afectación del IGV"			
	@listAgencyName	-	0..1	"PE:SUNAT"			
	@listURI	-		urn:pe:gob:sunat:cpe:see:gem:catalogos:catalogo07			
cbc:TierRange		Código de tipo de sistema de ISC	0..1	an2	<a href="#">Catálogo 08</a>	x	
<b>/Invoice/cac:InvoiceLine/cac:TaxTotal/cac:TaxSubtotal/cac:TaxCategory/cac:TaxScheme</b>				1			
cbc:ID		Código internacional tributo	0..1	an..3	<a href="#">Catálogo 05</a>	x	x
	@schemeID	-	0..1	"UN/ECE 5153"			
	@schemeName	-		Tax Scheme Identifier			
	@schemeAgencyName	-	0..1	"United Nations Economic Commission for Europe"			
cbc:Name		Nombre de tributo	0..1	an..6	<a href="#">Catálogo 05</a>	x	x
cbc:TaxTypeCode		Código del tributo	0..1	an4	<a href="#">Catálogo 05</a>	x	x
<b>/Invoice/cac:InvoiceLine/cac:Item</b>				1			
cbc:Description		Descripción detallada del servicio prestado, bien vendido o cedido en uso, indicando las características.	0..n	an..250		x	x
<b>/Invoice/cac:InvoiceLine/cac:Item/cac:SellersItemIdentification</b>				0..1			
cbc:ID		Código de producto del ítem	1	an..30		x	
<b>/Invoice/cac:InvoiceLine/cac:Item/cac:CommodityClassification</b>				0..1			
cbc:ItemClassificationCode		Código de producto (SUNAT)	1	n8		x	
	@listID		0..1	UNSPSC			
	@listAgencyName		0..1	GS1 US			
	@listName		0..1	Item Classification			

<b>/Invoice/cac:InvoiceLine/cac:Item/cac:AdditionalItemProperty</b>				0..n				
	cbc:Name		Nombre del concepto tributario	1	an..100		x	
	cbc:NameCode		Código del concepto tributario (del ítem)	0..1	n4	<a href="#">Catálogo 55</a>	x	
		@listName	-	0..1	"SUNAT:Identificador de la propiedad del ítem"			
		@listAgencyName	-	0..1	"PE:SUNAT"			
	cbc:Value		Valor de la propiedad del ítem	0..1	an..100		x	
	cbc:ValueQualifier		Código del concepto del ítem	0..n	an..4	<a href="#">Catálogo 54</a>	x	
<b>/Invoice/cac:InvoiceLine/cac:Item/cac:AdditionalItemProperty/cac:UsabilityPeriod</b>				0..1				
	cbc:StartDate		Fecha de inicio de la propiedad del ítem	0..1	yyyy-mm-dd		x	
	cbc:EndDate		Fecha de fin de la propiedad del ítem	0..1	yyyy-mm-dd		x	
	cbc:DurationMeasure		Duración (días) de la propiedad del ítem	0..1	n..4		x	
<b>/Invoice/cac:InvoiceLine/cac:Price</b>				0..1				
	cbc:PriceAmount		Valor unitario del ítem	1	n(12,10)		x	x
		@currencyID	Código de tipo de moneda del valor unitario del ítem	1	an3	<a href="#">Catálogo 02</a>	x	x

## 2.2 Estructura de Factura electrónica vs Formato XML

N°	REQUISITO
1	<p>Firma Digital</p> <pre> &lt;ext:UBLExtensions&gt;   &lt;ext:UBLExtension&gt;     &lt;ext:ExtensionContent&gt;       &lt;ds:Signature Id="signatureKG"&gt;         &lt;ds:SignedInfo&gt;           &lt;ds:CanonicalizationMethod Algorithm="http://www.w3.org/TR/2001/REC-xml-c14n-20010315#WithComments"/&gt;           &lt;ds:SignatureMethod Algorithm="http://www.w3.org/2000/09/xmldsig#dsa-sha1"/&gt;           &lt;ds:Reference URI=""&gt;             &lt;ds:Transforms&gt;               &lt;ds:Transform Algorithm="http://www.w3.org/2000/09/xmldsig#enveloped-signature"/&gt;             &lt;/ds:Transforms&gt;             &lt;ds:DigestMethod Algorithm="http://www.w3.org/2000/09/xmldsig#sha1"/&gt;             &lt;ds:DigestValue&gt;+pruib33IOapq6GSw58GgQLR8VGIgqANloj4EqB1cb4=&lt;/ds:DigestValue&gt;           &lt;/ds:Reference&gt;         &lt;/ds:SignedInfo&gt;         &lt;ds:SignatureValue&gt;Oatv5xMfInuGqiX9SoLDTy2yulF0tTIMFkWtkdw1z/Ss6kiDz+vlgZhgKflaxp+JbVy57GT52f10VLMlatdwPVRbrWmz1/Nly5CWp1xWwMaM6fC/9SXV0O1Lqopk0UeX2I2yuf05QhmVfjgUu6GnS3m6o6zM9J36iDvMVZyj7vbJTwl8SfWjTSNqxXlqPQ==&lt;/ds:SignatureValue&gt;         &lt;ds:KeyInfo&gt;           &lt;ds:X509Data&gt;             &lt;ds:X509Certificate&gt;MIIF9TCCBN2gAwIBAgIGAK0oRTg/MA0GCSqGSIb3DQEBCwUAMFkxGzAJBgNVBAYTA1RSMUowSAYD             VQQDEDFNYWxpIE3DvGjDvHlGjRWxla3Ryb25payBTZXJ0aWZpa2EgSGI6bWV0IFNhxJ9sYXNlEsWPE             sXPEsSAtiFRlc3QgMTAeFw0wOTEwMjAxMTM3MTJaFw0xNDEwMTkxMTM3MTJaMIGGMRowGAYDVQQQL             DBFHZW5lbCBNw7xkw7xybMO8azEUMBIGA1UEBRMLMTAwMDAwMDAwMDIxDbqBgNVBAMMY0F5ZMSx             biBHcm91cCAtIFR1cm16bSDEsHRoYVWxhdCEsGhyYWNhdCBUZWtZdGlsIMSwbsWfYWF0IFBhemFy             iMwtPnC2DRjdsyGv3bxwRZr9wXMRrMNwRjyFe9JPA7bSscEgaXwzDUG5FCvfS/PNT+XCce+VECAx             6Q3R1ZRSA49fYz6tDB4la5HVbXZODmrCs26XisHF6kuS5N/yGg8E7VC1BRr/SmxXeLTdjQYAfo7I             xCz4tT6wP5TOiBvF+lyWW1bi9nbliXyb/e5HjCp4k/ra9LTSkjbY/Ukl5O8G9JEAViZkxjvDX7T0yVRHGMGiiOKVMw             U6Lrtln607BNurLwED0OeoZ4wBgkBiB5vXofreXrfN2pHZ2=             &lt;/ds:X509Certificate&gt;           &lt;/ds:X509Data&gt;         &lt;/ds:KeyInfo&gt;       &lt;/ds:Signature&gt;     &lt;/ext:ExtensionContent&gt;   &lt;/ext:UBLExtension&gt; &lt;/ext:UBLExtensions&gt; </pre>
2	<p>Versión del UBL</p> <pre> &lt;cbc:UBLVersionID&gt;2.1&lt;/cbc:UBLVersionID&gt; </pre>
3	<p>Versión de la estructura del documento</p> <pre> &lt;cbc:CustomizationID&gt;2.0&lt;/cbc:CustomizationID&gt; </pre>
4	<p>Código de tipo de operación</p> <pre> &lt;cbc:ProfileID   schemeName=" SUNAT:Identificador de Tipo de Operación"   schemeAgencyName="PE:SUNAT"   schemeURI=" urn:pe:gob:sunat:cpe:see:gem:catalogos:catalogo17" &gt;0101&lt;/cbc:ProfileID&gt; </pre>
5	<p>Numeración, conformada por serie y número correlativo</p> <pre> &lt;cbc:ID&gt;F002-10&lt;/cbc:ID&gt; </pre>
6	<p>Fecha de emisión</p> <pre> &lt;cbc:IssueDate&gt;2017-04-28&lt;/cbc:IssueDate&gt; </pre>
7	<p>Hora de emisión</p> <pre> &lt;cbc:IssueTime&gt;11:40:21&lt;/cbc:IssueTime&gt; </pre>
8	<p>Fecha de Vencimiento</p> <pre> &lt;cbc:DueDate&gt;2017-05-28&lt;/cbc:DueDate&gt; </pre>
9	<p>Tipo de documento (Factura)</p> <pre> &lt;cbc:InvoiceTypeCode   listAgencyName="PE:SUNAT"   listName="SUNAT:Identificador de Tipo de Documento"   listURI="urn:pe:gob:sunat:cpe:see:gem:catalogos:catalogo01"&gt;01&lt;/cbc:InvoiceTypeCode&gt; </pre>

10	<p>Leyendas Ejemplo: Importes Totales y Código interno generado por el software de facturación &lt;cbc:Note languageLocaleID="1000"&gt;MIL OCHOCIENTOS CINCUENTA Y OCHO CON 59/100 Soles&lt;/cbc:Note&gt; &lt;cbc:Note languageLocaleID="3000"&gt;05010020170428000005&lt;/cbc:Note&gt;</p>
11	<p>Tipo de moneda en la cual se emite la factura electrónica &lt;cbc:DocumentCurrencyCode listID="ISO 4217 Alpha" listName="Currency" listAgencyName="United Nations Economic Commission for Europe"&gt;PEN&lt;/cbc:DocumentCurrencyCode&gt;</p>
12	<p>Tipo y número de la guía de remisión relacionada con la operación que se factura &lt;cac:DespatchDocumentReference&gt; &lt;cbc:ID&gt;031-002020&lt;/cbc:ID&gt; &lt;cbc:DocumentTypeCode listAgencyName="PE:SUNAT" listName="SUNAT:Identificador de guía relacionada" listURI="urn:pe:gob:sunat:cpe:see:gem:catalogos:catalogo01"&gt;09&lt;/cbc:DocumentTypeCode&gt; &lt;/cac:DespatchDocumentReference&gt;</p>
13	<p>Tipo y número de otro documento y código relacionado con la operación que se factura &lt;cac:AdditionalDocumentReference&gt; &lt;cbc:ID&gt;024099&lt;/cbc:ID&gt; &lt;cbc:DocumentTypeCode listAgencyName="PE:SUNAT" listName="SUNAT: Identificador de documento relacionado" listURI="urn:pe:gob:sunat:cpe:see:gem:catalogos:catalogo12"&gt;99&lt;/cbc:DocumentTypeCode&gt; &lt;/cac:AdditionalDocumentReference&gt;</p>
14	Nombre Comercial del emisor
15	Apellidos y nombres, denominación o razón social del emisor
16	Tipo y Número de RUC del emisor
17	<p>Código del domicilio fiscal o de local anexo del emisor &lt;cac:AccountingSupplierParty&gt; &lt;cac:Party&gt; &lt;cac:PartyName&gt; &lt;cbc:Name&gt;&lt;![CDATA[K&amp;G Laboratorios]]&gt;&lt;/cbc:Name&gt; &lt;/cac:PartyName&gt; &lt;cac:PartyTaxScheme&gt; &lt;cbc:RegistrationName&gt;&lt;![CDATA[K&amp;G Asociados S. A.]]&gt;&lt;/cbc:RegistrationName&gt; &lt;CompanyID schemeID="6" schemeName="SUNAT:Identificador de Documento de Identidad" schemeAgencyName="PE:SUNAT" schemeURI="urn:pe:gob:sunat:cpe:see:gem:catalogos:catalogo06"&gt;20100113612&lt;/CompanyID&gt; &lt;cac:TaxScheme&gt; &lt;cbc:ID&gt;&lt;/cbc:ID&gt; &lt;/cac:TaxScheme&gt; &lt;cac:RegistrationAddress&gt; &lt;cbc:AddressTypeCode&gt;0001&lt;/cbc:AddressTypeCode&gt; &lt;/cac:RegistrationAddress&gt; &lt;/cac:PartyTaxScheme&gt; &lt;/cac:Party&gt; &lt;/cac:AccountingSupplierParty&gt;</p>
18	Tipo y número de documento de identidad del adquirente o usuario
19	<p>Apellidos y nombres, denominación o razón social del adquirente o usuario &lt;cac:AccountingCustomerParty&gt; &lt;cac:Party&gt; &lt;cac:PartyTaxScheme&gt; &lt;cbc:RegistrationName&gt;&lt;![CDATA[CECI FARMA IMPORT S.R.L.]]&gt;&lt;/cbc:RegistrationName&gt; &lt;cbc:CompanyID schemeID="6" schemeName="SUNAT:Identificador de Documento de Identidad" schemeAgencyName="PE:SUNAT" schemeURI="urn:pe:gob:sunat:cpe:see:gem:catalogos:catalogo06"&gt;20102420706&lt;/cbc:CompanyID&gt; &lt;cac:TaxScheme&gt; &lt;cbc:ID&gt;&lt;/cbc:ID&gt; &lt;/cac:TaxScheme&gt; &lt;/cac:PartyTaxScheme&gt; &lt;/cac:Party&gt; &lt;/cac:AccountingCustomerParty&gt;</p>

20	<p>Dirección del lugar en el que se entrega el bien</p> <pre> &lt;cac:DeliveryTerms&gt;   &lt;cac:DeliveryLocation &gt;     &lt;cac:Address&gt;       &lt;cbc:StreetName&gt;CALLE NEGOCIOS # 420&lt;/cbc:StreetName&gt;       &lt;cbc:CitySubdivisionName/&gt;       &lt;cbc:CityName&gt;LIMA&lt;/cbc:CityName&gt;       &lt;cbc:CountrySubentity&gt;LIMA&lt;/cbc:CountrySubentity&gt;       &lt;cbc:CountrySubentityCode&gt;150141&lt;/cbc:CountrySubentityCode&gt;       &lt;cbc:District&gt;SURQUILLO&lt;/cbc:District&gt;     &lt;/cac:Address&gt;     &lt;/cac:DeliveryLocation &gt;   &lt;/cac:DeliveryTerms&gt; </pre>
21	<p>Información de descuentos Globales</p> <pre> &lt;cac:AllowanceCharge&gt;   &lt;cbc:ChargeIndicator&gt;False&lt;/cbc:ChargeIndicator&gt;   &lt;cbc:AllowanceChargeReasonCode&gt;00&lt;/cbc:AllowanceChargeReasonCode&gt;   &lt;cbc:Amount currencyID="PEN"&gt;60.00&lt;/cbc:Amount&gt;   &lt;cbc:BaseAmount currencyID="PEN"&gt;1439.48&lt;/cbc:BaseAmount&gt; &lt;/cac:AllowanceCharge&gt; </pre>
<p>22 23 24 25 26 27 28 29</p>	<p><b>Monto total de impuestos</b>  <b>Monto las operaciones gravadas</b>  <b>Monto las operaciones Exoneradas</b>  Monto las operaciones inafectas del impuesto (Ver Ejemplo en la página 47)  Monto las operaciones gratuitas (Ver Ejemplo en la página 48)  <b>Sumatoria de IGV</b>  Sumatoria de ISC (Ver Ejemplo en la página 51)  Sumatoria de Otros Tributos (Ver Ejemplo en la página 52)</p> <pre> &lt;cac:TaxTotal&gt;   &lt;cbc:TaxAmount currencyID="PEN"&gt;259.11&lt;/cbc:TaxAmount&gt;   &lt;cac:TaxSubtotal&gt;     &lt;cbc:TaxableAmount currencyID="PEN"&gt;1439.48&lt;/cbc:TaxableAmount&gt;     &lt;cbc:TaxAmount currencyID="PEN"&gt;259.11&lt;/cbc:TaxAmount&gt;     &lt;cac:TaxCategory&gt;       &lt;cbc:ID         schemeID="UN/ECE 5305"         schemeName="Tax Category Identifier"         schemeAgencyName="United Nations Economic Commission for Europe"&gt;S&lt;/cbc:ID&gt;       &lt;cac:TaxScheme&gt;         &lt;cbc:ID schemeID="UN/ECE 5305" schemeAgencyID="6"&gt;1000&lt;/cbc:ID&gt;         &lt;cbc:Name&gt;IGV&lt;/cbc:Name&gt;         &lt;cbc:TaxTypeCode&gt;VAT&lt;/cbc:TaxTypeCode&gt;       &lt;/cac:TaxScheme&gt;     &lt;/cac:TaxCategory&gt;   &lt;/cac:TaxSubtotal&gt;   &lt;cac:TaxSubtotal&gt;     &lt;cbc:TaxableAmount currencyID="PEN"&gt;320.00&lt;/cbc:TaxableAmount&gt;     &lt;cbc:TaxAmount currencyID="PEN"&gt;0.00&lt;/cbc:TaxAmount&gt;     &lt;cac:TaxCategory&gt;       &lt;cbc:ID         schemeID="UN/ECE 5305"         schemeName="Tax Category Identifier"         schemeAgencyName="United Nations Economic Commission for Europe"&gt;E&lt;/cbc:ID&gt;       &lt;cac:TaxScheme&gt;         &lt;cbc:ID schemeID="UN/ECE 5305" schemeAgencyID="6"&gt;9997&lt;/cbc:ID&gt;         &lt;cbc:Name&gt;EXONERADO&lt;/cbc:Name&gt;         &lt;cbc:TaxTypeCode&gt;VAT&lt;/cbc:TaxTypeCode&gt;       &lt;/cac:TaxScheme&gt;     &lt;/cac:TaxCategory&gt;   &lt;/cac:TaxSubtotal&gt; &lt;/cac:TaxTotal&gt; </pre>

30	Total valor de venta
31	Total precio de venta (incluye impuestos)
32	Monto total de descuentos del comprobante
33	Monto total de otros cargos del comprobante
34	<p>Importe total de la venta, cesión en uso o del servicio prestado</p> <pre> &lt;cac:LegalMonetaryTotal&gt;   &lt;cbc:LineExtensionAmount currencyID="PEN"&gt;1439.48&lt;/cbc:LineExtensionAmount&gt;   &lt;cbc:TaxInclusiveAmount currencyID="PEN"&gt;1698.59&lt;/cbc:TaxInclusiveAmount&gt;   &lt;cbc:AllowanceTotalAmount currencyID="PEN"&gt;60.00&lt;/cbc:AllowanceTotalAmount&gt;   &lt;cbc:ChargeTotalAmount currencyID="PEN"&gt;320.00&lt;/cbc:ChargeTotalAmount&gt;   &lt;cbc:PrepaidAmount currencyID="PEN"&gt;100.00&lt;/cbc:PrepaidAmount&gt;   &lt;cbc:PayableAmount currencyID="PEN"&gt;1858.59&lt;/cbc:PayableAmount&gt; &lt;/cac:LegalMonetaryTotal&gt;                     </pre>
35	Número de orden del ítem
36	Cantidad y Unidad de medida por ítem
37	<p>Valor de venta del ítem</p> <pre> &lt;cac:InvoiceLine&gt;   &lt;cbc:ID&gt;1&lt;/cbc:ID&gt;   &lt;cbc:InvoicedQuantity     unitCode="CS"     unitCodeListID="UN/ECE rec 20"     unitCodeListAgencyName="United Nations Economic Commission for     Europe"&gt;50&lt;/cbc:InvoicedQuantity&gt;   &lt;cbc:LineExtensionAmount currencyID="PEN"&gt;1439.48&lt;/cbc:LineExtensionAmount&gt;   .... &lt;/cac:InvoiceLine&gt;                     </pre>
38	<p>Precio de venta unitario por ítem y código</p> <pre> &lt;cac:InvoiceLine&gt;   ...   &lt;cac:PricingReference&gt;     &lt;cac:AlternativeConditionPrice&gt;       &lt;cbc:PriceAmount currencyID="PEN"&gt;34.99&lt;/cbc:PriceAmount&gt;       &lt;cbc:PriceTypeCode         listName="SUNAT:Indicador de Tipo de Precio"         listAgencyName="PE:SUNAT"         listURI="urn:pe:gob:sunat:cpe:see:gem:catalogos:catalogo16"&gt;01&lt;/cbc:PriceTypeCode&gt;       &lt;/cac:AlternativeConditionPrice&gt;     &lt;/cac:PricingReference&gt;     ...   &lt;/cac:InvoiceLine&gt;                     </pre>
39	<p>Valor referencial unitario por ítem en operaciones no onerosas</p> <pre> &lt;cac:InvoiceLine&gt;   ...   &lt;cac:PricingReference&gt;     &lt;cac:AlternativeConditionPrice&gt;       &lt;cbc:PriceAmount currencyID="PEN"&gt;250.00&lt;/cbc:PriceAmount&gt;       &lt;cbc:PriceTypeCode         listName="SUNAT:Indicador de Tipo de Precio"         listAgencyName="PE:SUNAT"         listURI="urn:pe:gob:sunat:cpe:see:gem:catalogos:catalogo16"&gt;02&lt;/cbc:PriceTypeCode&gt;       &lt;/cac:AlternativeConditionPrice&gt;     &lt;/cac:PricingReference&gt;     ...   &lt;/cac:InvoiceLine&gt;                     </pre>
40	<p>Descuentos por ítem</p> <pre> &lt;cac:InvoiceLine&gt;   &lt;cac:AllowanceCharge&gt;     &lt;cbc:ChargeIndicator&gt;false&lt;/cbc:ChargeIndicator&gt;     &lt;cbc:AllowanceChargeReasonCode&gt;00&lt;/cbc:AllowanceChargeReasonCode&gt;     &lt;cbc:Amount currencyID="PEN"&gt;143.95&lt;/cbc:Amount&gt;     &lt;cbc:BaseAmount currencyID="PEN"&gt;1439.48&lt;/cbc:BaseAmount&gt;   &lt;/cac:AllowanceCharge&gt; &lt;/cac:InvoiceLine&gt;                     </pre>
41	<p>Cargos por ítem</p> <pre> &lt;cac:InvoiceLine&gt;   &lt;cac:AllowanceCharge&gt;     &lt;cbc:ChargeIndicator&gt;&gt;true&lt;/cbc:ChargeIndicator&gt;     &lt;cbc:AllowanceChargeReasonCode&gt;50&lt;/cbc:AllowanceChargeReasonCode&gt;     &lt;cbc:MultiplierFactorNumeric&gt;0.10&lt;/cbc:MultiplierFactorNumeric&gt;     &lt;cbc:Amount currencyID="PEN"&gt;44.82&lt;/cbc:Amount&gt;     &lt;cbc:BaseAmount currencyID="PEN"&gt;448.20&lt;/cbc:BaseAmount&gt;   &lt;/cac:AllowanceCharge&gt; &lt;/cac:InvoiceLine&gt;                     </pre>

<p>42</p>	<p>Afectación al IGV por ítem</p> <pre> &lt;cac:InvoiceLine&gt;   ...   &lt;cac:TaxTotal&gt;     &lt;cbc:TaxAmount currencyID="PEN"&gt;259.11&lt;/cbc:TaxAmount&gt;     &lt;cac:TaxSubtotal&gt;       &lt;cbc:TaxableAmount currencyID="PEN"&gt;1439.48&lt;/cbc:TaxableAmount&gt;       &lt;cbc:TaxAmount currencyID="PEN"&gt;259.11&lt;/cbc:TaxAmount&gt;       &lt;cac:TaxCategory&gt;         &lt;cbc:ID           schemeID="UN/ECE 5305"           schemeName="Tax Category Identifier"           schemeAgencyName="United Nations Economic Commission for Europe"&gt;S&lt;/cbc:ID&gt;           &lt;cbc:Percent&gt;18.00&lt;/cbc:Percent&gt;         &lt;cbc:TaxExemptionReasonCode           listAgencyName="PE:SUNAT"           listName="SUNAT:Codigo de Tipo de Afectación del IGV"           listURI="urn:pe:gob:sunat:cpe:see:gem:catalogos:catalogo07"&gt;10&lt;/cbc:TaxExemptionReasonCode&gt;           &lt;cac:TaxScheme&gt;             &lt;cbc:ID schemeID="UN/ECE 5153" schemeName="Tax Scheme Identifier"               schemeAgencyName="United Nations Economic Commission for Europe"&gt;1000&lt;/cbc:ID&gt;             &lt;cbc:Name&gt;IGV&lt;/cbc:Name&gt;             &lt;cbc:TaxTypeCode&gt;VAT&lt;/cbc:TaxTypeCode&gt;           &lt;/cac:TaxScheme&gt;         &lt;/cac:TaxCategory&gt;       &lt;/cac:TaxSubtotal&gt;     &lt;/cac:TaxTotal&gt;   ... &lt;/cac:InvoiceLine&gt; </pre>
<p>43</p>	<p>Afectación al ISC por ítem</p> <pre> &lt;cac:InvoiceLine&gt;   ...   &lt;cac:TaxTotal&gt;     &lt;cbc:TaxAmount currencyID="PEN"&gt;1750.52&lt;/cbc:TaxAmount&gt;     &lt;cac:TaxSubtotal&gt;       &lt;cbc:TaxableAmount currencyID="PEN"&gt;8752.60&lt;/cbc:TaxableAmount&gt;       &lt;cbc:TaxAmount currencyID="PEN"&gt;1750.52&lt;/cbc:TaxAmount&gt;       &lt;cac:TaxCategory&gt;         &lt;cbc:ID           schemeID="UN/ECE 5305"           schemeName="Tax Category Identifier"           schemeAgencyName="United Nations Economic Commission for Europe"&gt;S&lt;/cbc:ID&gt;           &lt;cbc:Percent&gt;20.00&lt;/cbc:Percent&gt;         &lt;cbc:TaxExemptionReasonCode           listAgencyName="PE:SUNAT"           listName="SUNAT:Codigo de Tipo de Afectación del IGV"           listURI="urn:pe:gob:sunat:cpe:see:gem:catalogos:catalogo07"&gt;10&lt;/cbc:TaxExemptionReasonCode&gt;           &lt;cac:TierRange&gt;01&lt;/cac:TierRange&gt;           &lt;cac:TaxScheme&gt;             &lt;cbc:ID schemeID="UN/ECE 5153" schemeName="Tax Scheme Identifier"               schemeAgencyName="United Nations Economic Commission for Europe"&gt;2000&lt;/cbc:ID&gt;             &lt;cbc:Name&gt;ISC&lt;/cbc:Name&gt;             &lt;cbc:TaxTypeCode&gt;EXC&lt;/cbc:TaxTypeCode&gt;           &lt;/cac:TaxScheme&gt;         &lt;/cac:TaxCategory&gt;       &lt;/cac:TaxSubtotal&gt;     &lt;/cac:TaxTotal&gt;   ... &lt;/cac:InvoiceLine&gt; </pre>
<p>44</p>	<p>Descripción detallada del servicio prestado, bien vendido o cedido en uso, indicando las características</p> <pre> &lt;cac:InvoiceLine&gt;   &lt;cac:Item&gt;     &lt;cbc:Description&gt;&lt;![CDATA[CAPTOPRIL 1000mg X 30]]&gt;&lt;/cbc:Description&gt;   ... &lt;/cac:Item&gt; &lt;/cac:InvoiceLine&gt; </pre>



45 46	<p>Código de producto Código de producto SUNAT</p> <pre> &lt;cac:InvoiceLine&gt;   &lt;cac:Item&gt;     ...     &lt;cbc:SellersItemIdentification&gt;       &lt;ID&gt;Cap-258963&lt;/ID&gt;     &lt;/cbc:SellersItemIdentification&gt;     &lt;cac:CommodityClassification&gt;       &lt;ItemClassificationCode         listID="UNSPSC"         listAgencyName="GS1 US"         listName="Item Classification"&gt;51121703&lt;/ItemClassificationCode&gt;       &lt;/cac:CommodityClassification&gt;     ...   &lt;/cac:Item&gt; &lt;/cac:InvoiceLine&gt; </pre>
47	<p>Propiedades Adicionales del Ítem (Ver más ejemplos en la página 68) Información Adicional - Gastos art.37° Renta Número de placa del vehículo</p> <pre> &lt;cac:InvoiceLine&gt;   &lt;cac:Item&gt;     ...     &lt;cac:AdditionalItemProperty &gt;       &lt;Name&gt;Gastos Art. 37 Renta: Número de Placa&lt;/ Name&gt;       &lt;NameCode         listName="SUNAT :Identificador de la propiedad del ítem"         listAgencyName="PE:SUNAT"&gt;7000&lt;/NameCode&gt;       &lt;Value&gt;B6F-045&lt;/Value&gt;     &lt;/cac:AdditionalItemProperty&gt;     ...   &lt;/cac:Item&gt; &lt;/cac:InvoiceLine&gt; </pre>
48	<p>Valor unitario del ítem</p> <pre> &lt;cac:InvoiceLine&gt;   ...   &lt;cac:Price&gt;     ...     &lt;cbc:PriceAmount CurrencyID="PEN" &gt;785.20&lt;/cbc:PriceAmount&gt;     ...   &lt;/cac:Price&gt;   ... &lt;/cac:InvoiceLine&gt; </pre>

## 2.3 Normas de Uso del Formato de la Factura Electrónica

### A Normas de Uso

Como se ha indicado, el formato UBL está basado en el uso de un documento XML para presentar todos los datos de forma jerárquica. El formato especifica que para un archivo se especifique toda la información de una y solo una factura. Como dicha representación se basa en XML debe existir un único tag que engloba a todos los demás, dicha etiqueta es **Invoice**.

```

<Invoice>
.....
</Invoice>

```

Para un mejor entendimiento de la estructura del archivo XML, se describe a continuación los elementos que conforman la factura electrónica, así como también los elementos complejos más importantes.



Un ejemplo de declaración de firma electrónica en el contenedor cac:Signature sería:

```

<cac:Signature>
  <cbc:ID>IDSignKG</cbc:ID>
  <cac:SignatoryParty>
    <cac:PartyIdentification>
      <cbc:ID>20100113612</cbc:ID>
    </cac:PartyIdentification>
    <cac:PartyName>
      <cbc:Name><![CDATA[K&G Laboratorios]]></cbc:Name>
    </cac:PartyName>
  </cac:SignatoryParty>
  <cac:DigitalSignatureAttachment>
    <cac:ExternalReference>
      <cbc:URI>#signatureKG</cbc:URI>
    </cac:ExternalReference>
  </cac:DigitalSignatureAttachment>
</cac:Signature>
    
```

### Descripción UBL

**UBLExtensions.** Contenedor de Componentes de extensión. Se incorporan definiciones estructuradas cuando sean de interés para emisores y receptores, y siempre que no estén definidas en el esquema de la factura. Se detalla más adelante (punto B.2.1).

Se utilizará el componente Extensions de UBL 2.1 para incorporar la firma electrónica XMLDSIG<sup>1</sup>.

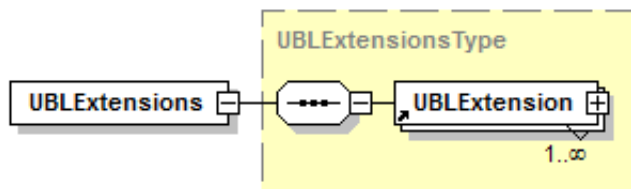

**cac:Signature.** Utilizado para identificar al firmante y otro tipo de información relacionada con el mismo. Su uso se da principalmente para especificar la ubicación de la firma electrónica ya sea que este embebida (dentro del mensaje) o desacoplada.

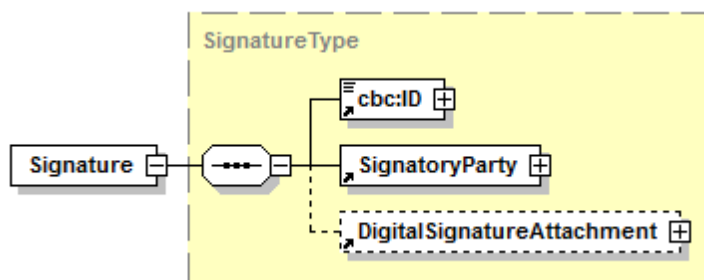

- **cbc:ID.** Obligatorio. Identificador de la firma
- **cac:SignatoryParty.** Obligatorio. Asociación con la parte firmante, la cual para nuestro caso deberá estar relacionado con el emisor de la factura.
- ✓ **PartyIdentification.** Obligatorio. A través del elemento ID, se consigna el RUC de la parte firmante.

<sup>1</sup> Es un estándar creado por la W3C que recoge las reglas básicas de creación y procesamiento de firmas de electrónicas documentos, principalmente en XML. Las firmas [XMLDSig] son firmas digitales creadas y pensadas para transacciones XML. Dentro de la firma electrónica en formato XML, existen diferentes "subtipos de formatos", dentro de los cuales destacan por encima de todos el XML Dsig y la variante de este, el XML Advanced Electronic Signatures (XAES).

✓ **PartyName.** Obligatorio. A través del elemento Name, se consigna el nombre o razón social de la parte firmante.

- **cac:DigitalSignatureAttachment.** Obligatorio. En este componente se puede referenciar la firma del documento como una ExternalReference a una URI local o remota.

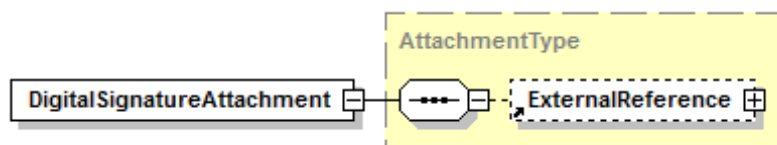

- **ExternalReference.** Obligatorio. Información acerca de un documento vinculado. Los vínculos pueden ser externos (referenciados mediante un elemento **URI**), internos (accesibles mediante un elemento MIME) o pueden estar contenidos dentro del mismo documento en el que se alude a ellos (mediante elementos Documento Incrustado). Este último será el caso a utilizar, es decir una referencia dentro del mismo documento **invoice**, específicamente en el componente **UBLExtensions**.

## 2. Versión del UBL.

**Obligatorio.** Versión del esquema UBL que define todos los elementos que se podrían encontrar en este documento. Para la presente guía se ha utilizado la versión “2.1”.

### Ubicación

*//Invoice/cbc:UBLVersionID*

### Ejemplo

```
<cbc:UBLVersionID>2.1</cbc:UBLVersionID>
```

### Descripción UBL

#### cbc:UBLVersionID

Versión UBL usada para esquemmatizar y definir los elementos contenidos en el documento.

## 3. Versión de la estructura del documento.

**Obligatorio.** Identifica una personalización de UBL definida para un uso específico. Para nuestro caso corresponderá a la versión 2.0 de la factura electrónica. Por cada variación o adecuación del esquema se deberá de aumentar la versión, la cual contemplará las nuevas validaciones para los elementos de datos establecidos.

### Ubicación

*//Invoice/cbc:CustomizationID*

### Ejemplo

```
<cbc:CustomizationID>2.0</cbc:CustomizationID>
```

### Descripción UBL

#### cbc:CustomizationID

Elemento usado para identificar la personalización, definida por el usuario de UBL, sobre los documentos asociados.

#### 4. Tipo de Operación.

Para efectos de identificar la transacción se deberá indicar el código de operación que corresponda de acuerdo al catálogo N° 51 del Anexo 8 aprobado por la Resolución de Superintendencia N° 097-2012/SUNAT y modificatorias.

#### Ubicación

*//invoice/cbc:ProfileID @schemeName @schemeAgencyName @schemeURI*

#### Ejemplo

```
<cbc:ProfileID schemeName=" SUNAT:Identificador de Tipo de Operación"
schemeAgencyName="PE:SUNAT" schemeURI=" urn:pe:gob:sunat:cpe:see:gem:catalogos:catalogo17"
>0102</cbc:ProfileID>
```

#### Descripción UBL

**ProfileID:** Señala el tipo de operación que se está llevando a cabo.

#### Atributos

schemeName	SUNAT:Identificador de Tipo de Operación
schemeAgencyName	PE:SUNAT
schemeURI	urn:pe:gob:sunat:cpe:see:gem:catalogos:catalogo17

#### Valor de Códigos Catálogo N°51

##### cbc: ProfileID

Código	Concepto	Descripción
0101	Venta Interna	Para la venta en el país de bienes muebles ubicados en el territorio nacional, que se realice en cualquiera de las etapas del ciclo de producción y distribución, sean éstos nuevos o usados, independientemente del lugar en que se celebre el contrato, o del lugar en que se realice el pago. Así mismo, se consideran dentro de este código a la prestación de servicios en territorio nacional.
0102	Exportación	Cuando la venta de bienes muebles lo realiza un sujeto domiciliado en el país a favor de un sujeto no domiciliado, independientemente de que la transferencia de propiedad ocurra en el país o en el exterior, siempre que dichos bienes sean objeto del trámite aduanero de exportación definitiva.

0103	No Domiciliados	Tratándose de ventas y/o prestación de servicios que son llevadas a cabo en territorio nacional pero el cliente es un no domiciliado. Este código no se debe utilizar para exportaciones.
0104	Venta Interna – Anticipos	Tratándose de anticipos (Pagos realizados antes de la entrega de los bienes y/o prestación del servicio)
0105	Venta Itinerante	Cuando las operaciones de venta de los bienes trasladados se concretan durante el recorrido que efectúa el emisor itinerante y no en una oportunidad previa.
0106	Factura Guía	Cuando se realiza el traslado de los bienes con la factura en vez de la guía de remisión remitente ó transportista.
0107	Venta Arroz Pilado	Se utilizará para indicar que la operación que se está informando está sujeta al Impuesto a la Venta del Arroz Pilado (IVAP) aprobado por Ley 28211 y modificatorias.
0108	Factura Comprobante de Percepción	Cuando la cancelación del íntegro del precio de venta y del monto de la percepción respectiva se efectúe hasta la oportunidad de la factura electrónica correspondiente.
0110	Factura - Guía remitente	Cuando se realiza el traslado de los bienes con la factura en vez de la guía de remisión remitente.

## 5. Numeración, conformada por serie y número correlativo.

**Obligatorio.** Identificador de factura, este elemento contendrá la serie de la factura más el número correlativo del mismo. La serie debe ser alfanumérica de cuatro (4) caracteres, siendo el primer carácter de la izquierda la letra F (Ejemplo: F001). El número correlativo podrá tener hasta ocho (8) caracteres y se iniciará en 1. Dicho número será independiente del número correlativo de la factura emitida en formato impreso y/o importado por imprenta autorizada.

El número de serie en la factura electrónica, no necesariamente debe estar asociado a un establecimiento o debe declararse su ALTA ante SUNAT. El emisor es libre de decidir la cantidad de series a utilizar y la forma de asignar éstas a sus operaciones, debiendo en todo caso mantener la correlatividad de la numeración en la emisión.

### Ubicación

*//Invoice/cbc:ID*

### Ejemplo

`<cbc:ID>FA01-10</cbc:ID>`

### Descripción UBL

**cbc:ID** Identificador único de la factura asignada por el emisor.

## 6. Fecha de emisión.

**Obligatorio.** Corresponde a:

- ✓ En el caso de bienes, fecha en que se produce la transferencia, el momento en que se entregue o en el momento en que se efectúe el pago; lo que ocurra primero.
- ✓ En el caso que la transferencia sea concertada por Internet, teléfono, telefax u otros medios similares, en los que el pago se efectúe mediante tarjeta de crédito o de débito y/o abono en cuenta con anterioridad a la entrega del bien, la fecha de emisión será aquella en que se reciba la conformidad de la operación por parte del administrador del medio de pago o se perciba el ingreso, según sea el caso.
- ✓ En el caso de retiro de bienes, la fecha de retiro.
- ✓ En la transferencia de bienes inmuebles, fecha en que se perciba el ingreso o fecha que se celebra el contrato, lo que ocurra primero.
- ✓ En la primera venta de bienes inmuebles que realice el constructor, fecha en que se perciba el ingreso, por el monto que se perciba, sea total o parcial.
- ✓ En el caso de naves y aeronaves, fecha en que se suscribe el respectivo contrato.
- ✓ Por los pagos parciales recibidos anticipadamente a la entrega del bien o puesta a disposición del mismo, en la fecha en que se perciba el pago.
- ✓ En la prestación de servicios, incluyendo el arrendamiento y arrendamiento financiero, cuando alguno de los siguientes supuestos ocurra primero:
  - La culminación del servicio.
  - La percepción de la retribución, parcial o total.
  - El vencimiento del plazo o de cada uno de los plazos fijados o convenidos para el pago del servicio.

Sin embargo, la fecha de emisión de la factura podrá ser anterior a las fechas antes señaladas.

### Ubicación

*//Invoice/cbc:IssueDate*

### Ejemplo

`<cbc:IssueDate>2017-04-28</cbc:IssueDate>`

### Descripción UBL

**cbc:IssueDate.** Fecha de emisión del documento. El tipo DateType se corresponde con el tipo Date de XML por lo que el formato deberá ser yyyy-mm-dd.

## 7. Hora de emisión.

**Obligatorio.** Es la hora que corresponde a la emisión del comprobante de pago. Esta asociada a la fecha de emisión del comprobante de pago, indicado en el numeral anterior.

### Ubicación

//Invoice/cbc:IssueTime

### Ejemplo

```
<cbc:IssueTime>15:20:30</cbc:IssueTime>
```

### Descripción UBL

**cbc:IssueTime.** Representa la hora de emisión del día de emisión de la factura en el formato hh:mm:ss.sss. Donde hh representa la hora, mm los minutos, ss.sss los segundos. La hora esta basada en el período de 24 horas, de modo que la hora se debe representar de 00 a 24.

Valores Válidos	Comentario
13:20:00	13:20
13:20:30.5555	13:20 y 30.5555 segundos
00:00:00	Medianoche
24:00:00	Medianoche

Valores No Válidos	Comentario
5:20:00	Horas, minutos y segundos deben ser de dos dígitos cada uno
13:20	Segundos se deben especificar, incluso si es 00
13:20.5:00	Los valores de horas y minutos deben ser enteros
13:65:00	El valor debe ser una hora válida

## 8 Fecha de Vencimiento.

**Opcional.** En el supuesto que desee utilizar para indicar la fecha máxima de pago de la factura. Se puede utilizar para efectos de la factura negociable o con fines estrictamente financieros.

### Ubicación

//invoice/cbc:DueDate

### Ejemplo

```
<cbc:DueDate>2017-07-31</cbc:DueDate>
```

### Descripción UBL

**cbc:DueDate.** Representa la del vencimiento de la factura. Se utiliza el formato YYYY-MM-DD.

Donde: YYYY representa al año, MM el mes y DD el día.



## 9 Código de Tipo de documento.

**Obligatorio.** Tipo de comprobante de pago.

### Ubicación

//Invoice/cbc:InvoiceTypeCode@listAgencyName @listName @listURI

### Ejemplo

```
<cbc:InvoiceTypeCode listAgencyName="PE:SUNAT" listName="SUNAT:Identificador de Tipo de Documento" listURI="urn:pe:gob:sunat:cpe:see:gem:catalogos:catalogo01">01</cbc:InvoiceTypeCode>
```

### Descripción UBL

**cbc:InvoiceTypeCode** Código que especifica el tipo de documento.

### Atributos

listAgencyName	PE:SUNAT
listName	SUNAT:Identificador de Tipo de Documento
listURI	urn:pe:gob:sunat:cpe:see:gem:catalogos:catalogo01

### Valor de Código

Código	Descripción
01	FACTURA

## 10. Leyendas.

Elemento utilizado para consignar mensajes que deben formar parte del comprobante de pago, acorde con lo regulado por el Reglamento de Comprobantes de Pago, u otras disposiciones, que buscan entre otros, diferenciar operaciones y/o agregar información complementaria al documento.

Las leyendas que se encuentra definidas son las siguientes:

### ✓ Monto expresado en letras. Opcional

Elemento utilizado para consignar en el documento el monto expresado en letras.

En el atributo @languageLocaleID se debe consignar el código "1000" (según Catálogo No. 52).

### ✓ "Transferencia gratuita" o "Servicio prestado Gratuitamente"

Aplicable solo en el caso que todas las operaciones (líneas o ítems) comprendidas en la factura electrónica sean gratuitas.

En el atributo @languageLocaleID se debe consignar el código "1002" (según Catálogo No. 52).

✓ **"Comprobante De Percepcion".**

Elemento utilizado en operaciones de venta sujetas al Régimen de Percepción del IGV, en aquellos casos en que la normativa permite que el mismo comprobante de pago acredite la Percepción.

En el atributo @languageLocaleID se debe consignar el código "2000" (según Catálogo No. 52).

✓ **"Bienes transferidos en la Amazonía".**

Dicha leyenda se consignará en aquellas operaciones exoneradas del Impuesto General a las Ventas de acuerdo a lo señalado en el art. 10° del Decreto Supremo N° 103-99-EF, Reglamento de las Disposiciones Tributarias contenidas en la Ley de Promoción de la inversión en la Amazonía.

En el atributo @languageLocaleID se debe consignar el código "2001" (según Catálogo No. 52).

✓ **"Servicios prestados en la Amazonía".**

Dicha leyenda se consignará en aquellas operaciones exoneradas del Impuesto General a las Ventas de acuerdo a lo señalado en el art. 10° del Decreto Supremo N° 103-99-EF, Reglamento de las Disposiciones Tributarias contenidas en la Ley de Promoción de la inversión en la Amazonía.

En el atributo @languageLocaleID se debe consignar el código "2002" (según Catálogo No. 52).

✓ **"Contratos de construcción ejecutados en la Amazonía".**

Dicha leyenda se consignará en aquellas operaciones exoneradas del Impuesto General a las Ventas de acuerdo a lo señalado en el art. 10° del Decreto Supremo N° 103-99-EF, Reglamento de las Disposiciones Tributarias contenidas en la Ley de Promoción de la inversión en la Amazonía.

En el atributo @languageLocaleID se debe consignar el código "2003" (según Catálogo No. 52).

✓ **"Agencia de Viaje - Paquete turístico".**

Dicha leyenda se consignará cuando se trate de agencias de viajes y turismo incluidas como tal en el Directorio Nacional de Prestadores de Servicios Turísticos Calificados, publicado por el Ministerio de Comercio Exterior y Turismo.

En el atributo @languageLocaleID se debe consignar el código "2004" (según Catálogo No. 52).

✓ **"Venta realizada por emisor itinerante".**

Dicha leyenda se consignará cuando el otorgamiento del comprobantes de pago supone el desplazamiento de bienes destinados a la venta, operación esta que recién se concreta durante el recorrido del emisor y no antes del inicio del traslado de los bienes..

En el atributo @languageLocaleID se debe consignar el código "2005" (según Catálogo No. 52).

✓ **“Operación sujeta a detracción”.**

Dicha leyenda se consignará cuando la operación este sujeta al Sistema de Pago de Obligaciones Tributarias con el Gobierno Central a que se refiere el decreto legislativo N° 940 y sus normas modificatorias y complementarias.

En el atributo @languageLocaleID se debe consignar el código “2006” (según Catálogo No. 52).

✓ **Código interno generado por el software de Facturación.**

Se consignará la llave única o clave única o clave primaria del software donde se generó el ingreso de información para la generación del comprobante de pago electrónico.

Tratándose de software contables intregados (ERP) se podrá consignar el código contable del asiento del libro diario que generó la transacción.

En el atributo @languageLocaleID se debe consignar el código “3000” (según Catálogo No. 52).

**Ubicación**

//Invoice/cbc:Note@languageLocaleID

**Ejemplo**

```
<Invoice>
...
<cbc:Note
languageLocaleID="1000">MIL OCHOCIENTOS CINCUENTA Y OCHO CON 59/100 Soles</cbc:Note>
<cbc:Note
languageLocaleID="3000">05010020170428000005</cbc:Note>
...
</Invoice>
```

**Descripción UBL**

**cbc:Note**

Para hacer uso de este elemento, es necesario consignar el atributo que identifique la leyenda que se está utilizando (languageLocaleID) y el texto de la leyenda o valor según fuera el caso (cbc:Note).

**11 Tipo de moneda.**

**Obligatorio.** Código de moneda empleada genéricamente en la factura. Los códigos se especifican en un archivo de tipo CodeList incluido en los esquemas UBL y que corresponde a la norma ISO 4217 – Currency.

**Ubicación**

//Invoice/cbc:DocumentCurrencyCode@listID @listName @listAgencyName

**Ejemplo**

```
<cbc:DocumentCurrencyCode listID="ISO 4217 Alpha" listName="Currency" listAgencyName="United Nations Economic Commission for Europe">PEN</cbc:DocumentCurrencyCode>
```

## Descripción UBL

### cbc:DocumentCurrencyCode

Moneda en la que el documento se presenta. Tener en cuenta que el código de moneda también debe colocarse como atributo en todos aquellos campos que almacenan un monto de tipo monetario.

### Atributos

listID	"ISO 4217 Alpha"
listName	Currency
listAgencyName	United Nations Economic Commission for Europe

## Valor de Código Catálogo N° 2

### cbc: DocumentCurrencyCode

Código	Descripción
PEN	Sol
CNY	Yuan Renminbi
JPY	Yen
KRW	Won Surcoreano
INR	Rupia India
USD	Dólar Estadounidense
CAD	Dólar Canadiense
MXN	Peso Mexicano
CHF	Franco Suizo
EUR	Euro
BRL	Real Brasileño
CLP	Peso Chileno
COP	Peso Colombiano
BOB	Boliviano
PYG	Guaraní
UYU	Peso Uruguayo
ZAR	Rand
XAF	Franco CFA de África Central
AUD	Dólar Australiano
PAB	Balboa
AED	Emiratos Árabes Unidos
PHP	Peso Filipino
TWD	Nuevo dólar taiwanés
VND	Dong vietnamita
HKD	Dólar de Hong Kong
THB	Baht
RUB	Rublo Ruso
DOP	Peso Dominicano
GTQ	Quetzal
MYR	Ringgit
CRC	Colón
HTG	Gourde
VEF	Bolívar

El resto de códigos se puede descargar desde el siguiente link: [Clic Aquí](#).

## 12 Tipo y número de la guía de remisión relacionada con la operación que se factura.

Referencia a las guías de remisión remitente o transportista, según corresponda, autorizadas por la SUNAT para sustentar el traslado de los bienes. Pueden existir múltiples guías de remisión, por lo que el número de elementos de este tipo es ilimitado. Se utilizará el Catálogo N° 01: "Código de Tipo de Documento".

### Ubicación

*//Invoice/cac:DespatchDocumentReference/cbc:ID*

*//Invoice/cac:DespatchDocumentReference/cbc:DocumentTypeCode@listAgencyName  
@listName @listURI*

### Ejemplo

```
<cac:DespatchDocumentReference>
  <cbc:ID>0001-002020</cbc:ID>
  <cbc:DocumentTypeCode listAgencyName="PE:SUNAT" listName="SUNAT:Identificador de guía
relacionada"
listURI="urn:pe:gob:sunat:cpe:see:gem:catalogos:catalogo01">09</cbc:DocumentTypeCode>
</cac:DespatchDocumentReference>
```

### Descripción UBL

#### cac:DespatchDocumentReference

Tag que hace referencia a documentos de transporte asociados a la factura. De los elementos que componen este tipo complejo y que serán utilizados en el documento de tipo factura tenemos:

**cbc:ID: Obligatorio.** Identificación del número de guía autorizado por SUNAT. Estará conformado por la serie y el número de documento, separado por un guión.

**cbc:DocumentTypeCode: Obligatorio.** Corresponde al código del tipo de documento al que se hace referencia. Se utilizará de acuerdo al catálogo de códigos establecidos para documentos (Catálogo No. 01).

### Atributos

listAgencyName	"PE:SUNAT"
listName	"SUNAT:Identificador de guía relacionada"
listURI	"urn:pe:gob:sunat:cpe:see:gem:catalogos:catalogo01"

### Valor de Código (Catálogo N°1)

#### Cbc:DocumentTypeCode

Código	Descripción
09	GUIA DE REMISIÓN REMITENTE

### 13 Tipo y número de otro documento y/ código documento relacionado con la operación que se factura.

Repetible. Referencia a cualquier otro documento, distintos a los señalados en el numeral anterior, asociado a la factura. Podrán especificarse documentos como comprobantes de retención, percepción, código SCOP, etc. Pueden existir documentos de distintos tipos asociados a una misma factura, por lo que el número de elementos de este tipo es ilimitado. Se utilizará el Catálogo No. 12: "Códigos - Documentos Relacionados Tributarios".

#### Ubicación

//Invoice/cac:AdditionalDocumentReference/cbc:ID

//Invoice/cac:AdditionalDocumentReference/cbc:DocumentTypeCode @listAgencyName @listName @listURI

#### Ejemplo

```
<cac:AdditionalDocumentReference>
  <cbc:ID>024099</cbc:ID>
  <cbc:DocumentTypeCode listAgencyName="PE:SUNAT" listName="SUNAT: Identificador de documento relacionado" listURI="urn:pe:gob:sunat:cpe:see:gem:catalogos:catalogo12">99</cbc:DocumentTypeCode>
</cac:AdditionalDocumentReference>
```

#### Descripción UBL

##### cac:AdditionalDocumentReference

Tag que hace referencia a documentos asociados a la factura.

De los elementos que componen este tipo complejo y que serán utilizados en el documento de tipo factura tenemos:

**cbc:ID:** Obligatorio. Identificación del número de documento asociado a la factura.

**cbc:DocumentTypeCode:** Obligatorio. Corresponde al código del tipo de documento al que se hace referencia. Se utilizarán los códigos definidos en el Catálogo No. 12

#### Atributos

listAgencyName	"PE:SUNAT"
listName	"SUNAT:Identificador de documento relacionado"
listURI	"urn:pe:gob:sunat:cpe:see:gem:catalogos:catalogo12"

#### Valor de Código (Catálogo N°12)

Código	Descripción
01	Factura – emitida para corregir error en el RUC
02	Factura – emitida por anticipos
03	Boleta de Venta – emitida por anticipos
04	Ticket de Salida – ENAPU
05	Código SCOP
99	Otros

## 14 Nombre Comercial.

Corresponde al Nombre Comercial del emisor de la factura, obligatorio sólo en el caso de haber sido declarado en el RUC. En este caso debe ser conforme al registrado en el Registro Único de Contribuyentes – RUC.

Este requisito se encuentra contenido en el elemento complejo cac:Party ubicado en el componente cac:AccountingSupplierParty.

### Ubicación

*//Invoice/cac:AccountingSupplierParty/cac:Party/cac:PartyName/cbc:Name*

### Ejemplo

```
<cac:AccountingSupplierParty>
  <cac:Party>
    ...
    <cac:PartyName>
      <cbc:Name><![CDATA[K&G Laboratorios]]></cbc:Name>
    </cac:PartyName>
    ...
  </cac:Party>
</cac:AccountingSupplierParty>
```

### Descripción UBL

#### cac:PartyName

Se usará para alojar el elemento Name, donde se indica el nombre comercial.

## 15 Apellidos y nombres o denominación o razón social del emisor.

**Obligatorio.** Corresponde a los apellidos y nombres o denominación o razón social del emisor de la factura electrónica. Este debe ser acorde a lo registrado en el Registro Único de Contribuyentes - RUC. Este requisito se encuentra contenido en el elemento complejo cac:Party ubicado en el componente cac:AccountingSupplierParty.

### Ubicación

*//Invoice/cac:AccountingSupplierParty/cac:Party/cac:PartyTaxScheme/cbc:RegistrationName*

### Ejemplo

```
<cac:AccountingSupplierParty>
  <cac:Party>
    <cac:PartyTaxScheme>
      ...
      <cbc:RegistrationName><![CDATA[K&G Asociados S. A.]]></cbc:RegistrationName>
      ...
    </cac:PartyTaxScheme>
  </cac:Party>
</cac:AccountingSupplierParty>
```

### Descripción UBL

#### cbc:RegistrationName

Se usa para indicar el nombre o razón social del contribuyente de acuerdo a la información proporcionada al momento de su inscripción o modificación hacia la SUNAT.

## 16 Tipo y Número de RUC del Emisor.

**Obligatorio.** El tipo de documento del emisor siempre es 6, que corresponde al RUC. Además de esto se debe consignar el número de RUC del emisor de la factura electrónica el cual debe ser válido.

### Ubicación

//Invoice/cac:AccountingSupplierParty/cac:Party/cac:PartyTaxScheme/cbc:CompanyID @schemeID @schemeName @schemeAgencyName @schemeURI

### Ejemplo

```
<cac:AccountingSupplierParty>
  <cac:Party>
    <cac:PartyTaxScheme>
      ...
      <cbc:CompanyID schemeID="6" schemeName="SUNAT:Identificador de Documento de Identidad"
        schemeAgencyName="PE:SUNAT"
        schemeURI="urn:pe:gob:sunat:cpe:see:gem:catalogos:catalogo06">20100113612</cbc:CompanyID>
      <cac:TaxScheme>
        <cbc:ID></cbc:ID>
      </cac:TaxScheme>
      ...
    </cac:PartyTaxScheme>
  </cac:Party>
</cac:AccountingSupplierParty>
```

### Descripción UBL

#### cac:AccountingSupplierParty

Estructura de datos del emisor. Tipo complejo que a su vez contiene un elemento Party que se especificará más adelante.

- **cbc:RegistrationName.** Obligatorio. Nombre o denominación o razón social del emisor del comprobante electrónico.
- **cbc:CompanyID.** Obligatorio. Identificación del emisor de la factura, deberá de indicarse el Número de RUC del Emisor.

#### Atributos

schemeName	"SUNAT:Identificador de Documento de Identidad"
schemeAgencyName	"PE:SUNAT"
schemeURI	"urn:pe:gob:sunat:cpe:see:gem:catalogos:catalogo06"

#### Valor de Códigos Catálogo N° 06

##### cbc: CompanyID

Código	Concepto
6	REG. UNICO DE CONTRIBUYENTES

- **cac:Party.** Tener en cuenta el punto anterior.



## 17 Código del domicilio fiscal o de local anexo del emisor.

Corresponde informar el código del establecimiento donde se esta realizando la venta de los bienes.

### Ubicación

*//Invoice/cac:AccountingSupplierParty/cac:Party/cac:PartyTaxScheme/cac:RegistrationAddress/cbc:AddressTypeCode*

### Ejemplo

```
<cac:AccountingSupplierParty>
  ...
  <cac:PartyTaxScheme>
    ...
    <cac:RegistrationAddress>
      <cbc:AddressTypeCode>0011</cbc:AddressTypeCode>
    </cac:RegistrationAddress>
    ...
  </cac:PartyTaxScheme>
</cac:AccountingSupplierParty>
```

### Descripción UBL

**cac:AddressTypeCode.** Código de cuatro dígitos asignado por SUNAT, que identifica al establecimiento anexo. Dicho código se genera al momento la respectiva comunicación del establecimiento. Tratándose del domicilio fiscal y en el caso de no poder determinar el lugar de la venta, informar "0000".

## 18 Tipo y número de documento de identidad del adquirente o usuario.

**Obligatorio.** El tipo de documento será RUC, salvo en operaciones de exportación en cuyo caso la factura es emitida a un sujeto no domiciliado y únicamente deberá consignarse el(los) nombre(s) y apellido(s), denominación o razón social del adquirente o usuario.

Para definir el tipo de documento de identidad, se tomará en consideración el Catálogo N° 06 del anexo N° 8: "Códigos de Tipos de Documentos de Identidad". Tratándose de operaciones de exportación el código a utilizar será "-".

### Ubicación

*/Invoice/cac:AccountingCustomerParty/cac:Party/cac:PartyTaxScheme/cbc:CompanyID @schemeID @schemeName @schemeAgencyName @schemeURI*

### Ejemplo

```
<cac:AccountingCustomerParty>
  <cac:Party>
    <cac:PartyTaxScheme>
      <cbc:RegistrationName><![CDATA[CECI FARMA IMPORT S.R.L.]]></cbc:RegistrationName>
      <cbc:CompanyID schemeID="6" schemeName="SUNAT:Identificador de Documento de Identidad" schemeAgencyName="PE:SUNAT" schemeURI="urn:pe:gob:sunat:cpe:see:gem:catalogos:catalogo06">20100113612</cbc:CompanyID>
    <cac:TaxScheme>
      <cbc:ID>-</cbc:ID>
    </cac:TaxScheme>
  </cac:PartyTaxScheme>
</cac:Party>
</cac:AccountingCustomerParty>
```

## Descripción UBL

### **cac: AccountingCustomerParty**

Estructura de datos del cliente. Tipo complejo que a su vez contiene un elemento Party que se especificará más adelante.

- **cbc:RegistrationName**. Obligatorio. Nombre o denominación o razón social del cliente.
- **cbc:CompanyID**. Obligatorio. Identificación del cliente, deberá de indicarse el documento de identidad.

### Atributos

schemeName	"SUNAT:Identificador de Documento de Identidad"
schemeAgencyName	"PE:SUNAT"
schemeURI	"urn:pe:gob:sunat:cpe:see:gem:catalogos:catalogo06"

### Valor de Códigos Catálogo N° 06

#### **cbc: CompanyID**

Código	Concepto
0	DOC.TRIB.NO.DOM.SIN.RUC
1	DOC. NACIONAL DE IDENTIDAD
4	CARNET DE EXTRANJERIA
6	REG. UNICO DE CONTRIBUYENTES
7	PASAPORTE
A	CED. DIPLOMATICA DE IDENTIDAD
B	DOC.IDENT.PAIS.RESIDENCIA-NO.D
C	Tax Identification Number - TIN – Doc Trib PP.NN
D	Identification Number - IN – Doc Trib PP. JJ

- **cac:Party**. Tener en cuenta el punto anterior en relación a este elemento.

## 19 Apellidos y nombres o denominación o razón social del adquirente o usuario.

**Obligatorio.** Corresponde a los apellidos y nombres o denominación o razón social del adquirente o usuario.

### Ubicación

/Invoice/cac:AccountingCustomerParty/cac:Party/cac:PartyTaxScheme/cbc:RegistrationName

### Ejemplo

```
<cac:AccountingCustomerParty>
...
<cac:Party>
  <cac:PartyTaxScheme>
    <cbc:RegistrationName><![CDATA[CECI FARMA IMPORT S.R.L.]]></cbc:RegistrationName>
  </cac:PartyTaxScheme>
</cac:Party>
</cac:AccountingCustomerParty>
```

### Descripción UBL

#### cbc:RegistrationName

Se usará para indicar el nombre o razón social, según fuera el caso del cliente.

### 20 Dirección del lugar en el que se entrega el bien.

En el caso de venta de bienes, se deberá indicar la dirección de la entrega de dichos bienes siempre que: Se trate de **ventas itinerantes** y no figure el punto de llegada en la guía de remisión – remitente que realice el traslado de los bienes.

### Ubicación

//Invoice/cac:DeliveryTerms/cac:DeliveryLocation/cac:Address

### Ejemplo

```
<cac:DeliveryTerms>
  <cac:DeliveryLocation >
    <cac:Address>
      <cbc:StreetName>CALLE NEGOCIOS # 420</cbc:StreetName>
      <cbc:CitySubdivisionName/>
      <cbc:CityName>LIMA</cbc:CityName>
      <cbc:CountrySubentity>LIMA</cbc:CountrySubentity>
      <cbc:CountrySubentityCode>150141</cbc:CountrySubentityCode>
      <cbc:District>SURQUILLO</cbc:District>
      <cac:Country>
        <cbc:IdentificationCode listID="ISO 3166-1" listAgencyName="United Nations Economic Commission for Europe" listName="Country">PE</cbc:IdentificationCode>
      </cac:Country>
    </cac:Address>
  </cac:DeliveryLocation >
</cac:DeliveryTerms>
```

### Descripción UBL

**cac:Address.** Se usa para especificar el lugar de entrega del contribuyente. Donde:

Elemento	Descripción
Cbc:StreetName	Dirección completa y detallada
cbc:CitySubdivisionName	Urbanización
cbc:CityName	Provincia
cbc:CountrySubentity	Departamento
cbc:CountrySubentityCode	Código de ubigeo
cbc:District	Distrito
cbc:Country	País
cbc:IdentificationCode	Código de País

#### Atributos

listID	"ISO 3166-1"
listAgencyName	"United Nations Economic Commission for Europe"
listName	"Country"

## Valor de Códigos Catálogo N° 04

### cbc:IdentificationCode

Código	País
PE	Perú

La lista completa se puede descargar en el siguiente link: [Clic Aquí](#).

## 21 Descuentos Globales

Este elemento es distinto al elemento Total Descuentos definido en el punto 43.

Su propósito es permitir consignar en el comprobante de pago, un descuento a nivel global o total. Este campo no debe ser usado para contener la suma de los descuentos de línea o ítem.

### Ubicación

*//Invoice/cac:AllowanceCharge*

### Ejemplo

```
<cac:AllowanceCharge>
  <cbc:ChargeIndicator>False</cbc:ChargeIndicator>
  <cbc:AllowanceChargeReasonCode>00</cbc:AllowanceChargeReasonCode>
  <cbc:MultiplierFactorNumeric>0.10</cbc:MultiplierFactorNumeric>
  <cbc:Amount currencyID="PEN">143.95</cbc:Amount>
  <cbc:BaseAmount currencyID="PEN">1439.48</cbc:BaseAmount>
</cac:AllowanceCharge>
```

### Descripción UBL

#### cbc:ChargeIndicator

Dado que no es un cargo, se debe asignar indicador "false".

#### cbc:AllowanceChargeReasonCode

Se debe considerar el código 00 de acuerdo al catálogo N° 53.

<b>No.</b>	53	
<b>Catálogo</b>	Códigos de cargos o descuentos	
<b>Código</b>	<b>Descripción</b>	<b>Charge Indicator</b>
00	OTROS DESCUENTOS	"false"

#### cbc:MultiplierFactorNumeric

En este elemento se especifica el porcentaje que corresponde del descuento global aplicado. Se expresa en números decimales por ejemplo 5% será 0.05.

#### cbc:Amount

Este campo representa el importe del descuento global

#### cbc:BaseAmount

A través de este campo se debe indicar el importe sobre el cual se está aplicando el descuento global.

## 22 Monto Total de Impuestos.

Corresponde al importe total de impuestos ISC, IGV e IVAP de Corresponder.

### Ubicación

*//Invoice/cac:TaxTotal/cbc:TaxAmount*

### Ejemplo

```
<cac:TaxTotal>
  <cbc:TaxAmount currencyID="PEN">59210.65</cbc:TaxAmount>
  ...
</cac:TaxTotal>
```

### Descripción UBL

#### cbc:TaxAmount

Este campo se consigna dentro de un elemento complejo cac:TaxTotal. Se deberá colocar la sumatoria total de los impuestos.

## 23 Total valor de venta - operaciones gravadas.

Este elemento es usado solo si al menos una línea de ítem está gravada con el IGV. Contiene a la sumatoria de los valores de venta gravados por ítem (**ver definición de valor de venta en punto 37**) y la deducción de descuentos globales si lo hubiere. El total valor de venta **no** incluye IGV, ISC, cargos y otros Tributos si los hubiera.

La sumatoria **tampoco debe contener** el valor de venta de las transferencias de bienes o servicios prestados a título gratuito comprendidos en la factura y que estuviesen gravados con el IGV.

### Ubicación

*/Invoice/cac:TaxTotal/cac:TaxSubtotal/cbc:TaxableAmount @currencyID*

*/Invoice/cac:TaxTotal/cac:TaxSubtotal/cbc:TaxAmount @currencyID*

*/Invoice/cac:TaxTotal/cac:TaxSubtotal/cac:TaxCategory/cac:TaxScheme/cbc:ID @schemeID @schemeAgencyID*

*/Invoice/cac:TaxTotal/cac:TaxSubtotal/cac:TaxCategory/cac:TaxScheme/cbc:Name*

*/Invoice/cac:TaxTotal/cac:TaxSubtotal/cac:TaxCategory/cac:TaxScheme/cbc:TaxTypeCode*

### Ejemplo

```
<cac:TaxTotal>
  ...
  <cac:TaxSubtotal>
    <cbc:TaxableAmount currencyID="PEN">8560.00</cbc:TaxableAmount>
    <cbc:TaxAmount currencyID="PEN">1540.80</cbc:TaxAmount>
    <cac:TaxCategory>
      <cbc:ID schemeID="UN/ECE 5305" schemeName="Tax Category Identifier"
        schemeAgencyName="United Nations Economic Commission for Europe">S</cbc:ID>
      <cac:TaxScheme>
        <cbc:ID schemeID="UN/ECE 5153" schemeAgencyID="6">1000</cbc:ID>
        <cbc:Name> IGV</cbc:Name>
        <cbc:TaxTypeCode>VAT</cbc:TaxTypeCode>
      </cac:TaxScheme>
    </cac:TaxCategory>
  </cac:TaxSubtotal>
  ...
</cac:TaxTotal>
```

### Descripción UBL

#### **cac:TaxSubTotal**

Para hacer uso de este elemento, es necesario consignar el monto base sobre el cual se está aplicando el impuesto informado, esto se consigna en el elemento cbc:TaxableAmount. Así mismo, el importe del IGV se coloca en el elemento cbc:TaxAmount.

#### **cac:TaxCategory**

Así mismo, se hace necesario especificar la categoría del impuesto por el cual se está reportando esto se realiza con el elemento cbc:ID y los atributos:

##### Atributos

schemelD	"UN/ECE 5305"
schemeName	Tax Category Identifier
schemeAgencyName	"United Nations Economic Commission for Europe"

##### Valor de Códigos cbc:ID Catálogo N° 05

Código	Descripción
S	IGV

#### **cac:TaxScheme**

Por otro lado, es importante indicar la clase de impuesto que se está informando para ello con el elemento cbc:ID reportaremos de acuerdo a la información del Catálogo N° 5, que para el caso de ISC es el código 1000 y a los siguientes atributos:

##### Atributos

schemelD	"UN/ECE 5305"
schemeAgencyID	"6"

#### **cbc:Name**

Este elemento se utiliza para expresar en letras que la información que se está reportando se encuentra: IGV (Se sigue el formato del Catálogo N° 5).

#### **cbc:TaxTypeCode**

Este elemento se utiliza para expresar a través de un código que la información que se está reportando se encuentra gravada, el valor de acuerdo Catálogo N° 5 es: VAT.

## 24 Total valor de venta - operaciones exoneradas.

Este elemento es usado solo si al menos una línea de ítem se encuentra exonerada al IGV. Contiene a la sumatoria de valor de venta por ítem exonerados por ítem (**ver definición de valor de venta x ítem en punto 37**) y la deducción de descuentos globales si lo hubiere. El valor de venta **no** incluye ISC, cargos u otros Tributos si los hubiera. La sumatoria **tampoco debe contener** el valor de venta de las transferencias de bienes o servicios prestados a título gratuito comprendidos en la factura y que estuviesen exonerados del IGV.

### Ubicación

/Invoice/cac:TaxTotal/cac:TaxSubtotal/cbc:TaxableAmount @currencyID

/Invoice/cac:TaxTotal/cac:TaxSubtotal/cbc:TaxAmount @currencyID

/Invoice/cac:TaxTotal/cac:TaxSubtotal/cac:TaxCategory/cac:TaxScheme/cbc:ID @schemeID @schemeAgencyID

/Invoice/cac:TaxTotal/cac:TaxSubtotal/cac:TaxCategory/cac:TaxScheme/cbc:Name

/Invoice/cac:TaxTotal/cac:TaxSubtotal/cac:TaxCategory/cac:TaxScheme/cbc:TaxTypeCode

### Ejemplo

```
<cac:TaxTotal>
  <cac:TaxSubtotal>
    <cbc:TaxableAmount currencyID="PEN">8560.00</cbc:TaxableAmount>
    <cbc:TaxAmount currencyID="PEN">0.00</cbc:TaxAmount>
    <cac:TaxCategory>
      <cbc:ID schemeID="UN/ECE 5305" schemeName="Tax Category Identifier"
        schemeAgencyName="United Nations Economic Commission for Europe">E</cbc:ID>
      <cac:TaxScheme>
        <cbc:ID schemeID="UN/ECE 5153" schemeAgencyID="6">9997</cbc:ID>
        <cbc:Name> EXONERADO</cbc:Name>
        <cbc:TaxTypeCode>VAT</cbc:TaxTypeCode>
      </cac:TaxScheme>
    </cac:TaxCategory>
  </cac:TaxSubtotal>
</cac:TaxTotal>
```

### Descripción UBL

#### cac:TaxSubTotal

Para hacer uso de este elemento, es necesario consignar el monto que se está informando (cbc:TaxableAmount) con su respectivo atributo de tipo de moneda que le corresponda (@currencyID). Ahora bien, dado que estamos ante operaciones exoneradas del impuesto general a las ventas el elemento cbc:TaxAmount irá con 0.00 y el atributo @currencyID con el valor "PEN".

#### cac:TaxCategory

Así mismo, se hace necesario especificar la categoría del impuesto por el cual se está reportando esto se realiza con el elemento cbc:ID y los atributos:

#### Atributos

schemeID	"UN/ECE 5305"
schemeName	Tax Category Identifier
schemeAgencyName	"United Nations Economic Commission for Europe"

#### Valor de Códigos cbc:ID Catálogo N° 05

Código	Descripción
E	Exonerado

#### cac:TaxScheme

Por otro lado, es importante indicar la clase de impuesto que se está informando para ello con el elemento cbc:ID reportaremos de acuerdo a la información del Catálogo N° 5, que para el caso de operaciones exoneradas es el código 9997 y a los siguientes atributos:

**Atributos**

schemelD	"UN/ECE 5305"
schemeAgencyID	"6"

**cbc:Name**

Este elemento se utiliza para expresar en letras que la información que se está reportando se encuentra: EXONERADO (Se sigue el formato del Catálogo N° 5).

**cbc:TaxTypeCode**

Este elemento se utiliza para expresar a través de un código que la información que se está reportando se encuentra exonerada, el valor de acuerdo Catálogo N° 5 es: VAT.

**25 Total valor de venta - operaciones inafectas.**

Este elemento es usado solo si al menos una línea de ítem se encuentra inafecta al IGV. Contiene a la sumatoria de valor de venta por ítem inafectos, y la deducción de descuentos globales si los hubiere (**ver definición de valor de venta x ítem en punto 37**). El valor de venta **no** incluye ISC, cargos u otros tributos si los hubiera. La sumatoria **tampoco debe contener** el valor de venta de las transferencias de bienes o servicios prestados a título gratuito comprendidos en la factura y que estuviesen inafectos al IGV.

**Ubicación**

*/Invoice/cac:TaxTotal/cac:TaxSubtotal/cbc:TaxableAmount @currencyID*

*/Invoice/cac:TaxTotal/cac:TaxSubtotal/cbc:TaxAmount @currencyID*

*/Invoice/cac:TaxTotal/cac:TaxSubtotal/cac:TaxCategory/cac:TaxScheme/cbc:ID @schemeID*

*@schemeAgencyID*

*/Invoice/cac:TaxTotal/cac:TaxSubtotal/cac:TaxCategory/cac:TaxScheme/cbc:Name*

*/Invoice/cac:TaxTotal/cac:TaxSubtotal/cac:TaxCategory/cac:TaxScheme/cbc:TaxTypeCode*

**Ejemplo**

```

<cac:TaxTotal>
...
  <cac:TaxSubtotal>
    <cbc:TaxableAmount currencyID="PEN">320.00</cbc:TaxableAmount>
    <cbc:TaxAmount currencyID="PEN">0.00</cbc:TaxAmount>
    <cac:TaxCategory>
      <cbc:ID schemelD="UN/ECE 5305" schemeName="Tax Category Identifier"
        schemeAgencyName="United Nations Economic Commission for Europe">O</cbc:ID>
      <cac:TaxScheme>
        <cbc:ID schemelD="UN/ECE 5153" schemeAgencyID="6">9998</cbc:ID>
        <cbc:Name> INAFECTO</cbc:Name>
        <cbc:TaxTypeCode>FRE</cbc:TaxTypeCode>
      </cac:TaxScheme>
    </cac:TaxCategory>
  </cac:TaxSubtotal>
...
</cac:TaxTotal>
    
```



## Descripción UBL

### **cac:TaxSubTotal**

Para hacer uso de este elemento, es necesario consignar el monto que se está informando (cbc:TaxableAmount) con su respectivo atributo de tipo de moneda que le corresponda (@currencyID). Ahora bien, dado que estamos ante operaciones inafectas del impuesto general a las ventas el elemento cbc:TaxAmount irá con 0.00 y el atributo @currencyID con el valor "PEN".

### **cac:TaxCategory**

Así mismo, se hace necesario especificar la categoría del impuesto por el cual se está reportando esto se realiza con el elemento cbc:ID y los atributos:

#### Atributos

schemeID	"UN/ECE 5305"
schemeName	Tax Category Identifier
schemeAgencyName	"United Nations Economic Commission for Europe"

#### Valor de Códigos cbc:ID Catálogo N° 05

Código	Descripción
0	Inafecto

### **cac:TaxScheme**

Por otro lado, es importante indicar la clase de impuesto que se está informando para ello con el elemento cbc:ID reportaremos de acuerdo a la información del Catálogo N° 5, que para el caso de operaciones inafectas es el código 9998 y a los siguientes atributos:

#### Atributos

schemeID	"UN/ECE 5305"
schemeAgencyID	"6"

### **cbc:Name**

Este elemento se utiliza para expresar en letras que la información que se está reportando se encuentra: INAFECTO (Se sigue el formato del Catálogo N° 5).

### **cbc:TaxTypeCode**

Este elemento se utiliza para expresar a través de un código que la información que se está reportando se encuentra inafecta, el valor de acuerdo Catálogo N° 5 es: FRE.

## 26 Total Valor de Venta de Operaciones gratuitas.

Este elemento, se utilizará cuando exista transferencia de bienes o de servicios que se realice gratuitamente. Representa la sumatoria de los ítems, que correspondan a operaciones gratuitas, identificados con el elemento o tag descrito en el **punto 39**.

Es decir, además del tag o campo indicado en el punto 39, se deberá consignar el Total Valor de venta de las operaciones gratuitas.

### Ubicación

*/Invoice/cac:TaxTotal/cac:TaxSubtotal/cbc:TaxableAmount @currencyID*

*/Invoice/cac:TaxTotal/cac:TaxSubtotal/cbc:TaxAmount @currencyID*

*/Invoice/cac:TaxTotal/cac:TaxSubtotal/cac:TaxCategory/cac:TaxScheme/cbc:ID @schemeID @schemeAgencyID*

*/Invoice/cac:TaxTotal/cac:TaxSubtotal/cac:TaxCategory/cac:TaxScheme/cbc:Name*

*/Invoice/cac:TaxTotal/cac:TaxSubtotal/cac:TaxCategory/cac:TaxScheme/cbc:TaxTypeCode*

```
<cac:TaxTotal>
  <cac:TaxSubtotal>
    <cbc:TaxableAmount currencyID="PEN">5620.00</cbc:TaxableAmount>
    <cbc:TaxAmount currencyID="PEN">1011.60</cbc:TaxAmount>
    <cac:TaxCategory>
      <cbc:ID schemeID="UN/ECE 5305" schemeName="Tax Category Identifier"
        schemeAgencyName="United Nations Economic Commission for Europe">Z</cbc:ID>
      <cac:TaxScheme>
        <cbc:ID schemeID="UN/ECE 5153" schemeAgencyID="6">9996</cbc:ID>
        <cbc:Name>GRATUITO</cbc:Name>
        <cbc:TaxTypeCode>FRE</cbc:TaxTypeCode>
      </cac:TaxScheme>
    </cac:TaxCategory>
  </cac:TaxSubtotal>
</cac:TaxTotal>
```

### Ejemplo

#### Descripción UBL

##### Cac:TaxSubTotal

Para hacer uso de este elemento, es necesario consignar el monto que se está informando (cbc:TaxableAmount) con su respectivo atributo de tipo de moneda que le corresponda (@currencyID). Ahora bien, si la operación está sujeta al IGV **se deberá colocar el importe en el elemento cbc:TaxAmount**, en caso contrario irá con 0.00 y el atributo @currencyID con el valor "PEN".

##### Cac:TaxCategory

Así mismo, se hace necesario especificar la categoría del impuesto por el cual se está reportando esto se realiza con el elemento cbc:ID y los atributos:

#### Atributos

schemeID	"UN/ECE 5305"
schemeName	Tax Category Identifier
schemeAgencyName	"United Nations Economic Commission for Europe"

#### Valor de Códigos cbc:ID Catálogo N° 05

Código	Descripción
Z	Gratuito

**cac:TaxScheme**

Por otro lado, es importante indicar la clase de impuesto que se está informando para ello con el elemento cbc:ID reportaremos de acuerdo a la información del Catálogo N° 5, que para el caso de operaciones gratuitas es el código 9996 y a los siguientes atributos:

**Atributos**

schemeID	"UN/ECE 5305"
schemeAgencyID	"6"

**cbc:Name**

Este elemento se utiliza para expresar en letras que la información que se está reportando se encuentra: GRATUITO (Se sigue el formato del Catálogo N° 5).

**cbc:TaxTypeCode**

Este elemento se utiliza para expresar a través de un código que la información que se está reportando se encuentra inafecta, el valor de acuerdo Catálogo N° 5 es: FRE.

**27 Sumatoria IGV.**

Corresponde al IGV Total de la factura. Esta asociada estrechamente con el siguiente numeral. La sumatoria no debe contener el IGV que corresponde a las transferencias de bienes o servicios prestados a título gratuito comprendidos en la factura y que estuviesen gravados con el IGV.

El IGV = 18% de la suma: [Total valor de venta operaciones gravadas] + [Sumatoria ISC].

**Ubicación**

*/Invoice/cac:TaxTotal/cac:TaxSubtotal/cbc:TaxableAmount@currencyID*

*/Invoice/cac:TaxTotal/cac:TaxSubtotal/cbc:TaxAmount @currencyID*

*/Invoice/cac:TaxTotal/cac:TaxSubtotal/cac:TaxCategory/cac:TaxScheme/cbc:ID @schemeID @schemeAgencyID*

*/Invoice/cac:TaxTotal/cac:TaxSubtotal/cac:TaxCategory/cac:TaxScheme/cbc:Name*

*/Invoice/cac:TaxTotal/cac:TaxSubtotal/cac:TaxCategory/cac:TaxScheme/cbc:TaxTypeCode*

**Ejemplo**

```

<cac:TaxTotal>
  ...
  <cac:TaxSubtotal>
    <cbc:TaxableAmount currencyID="PEN">1500.00</cbc:TaxableAmount>
    <cbc:TaxAmount currencyID="PEN">270.00</cbc:TaxAmount>
    <cac:TaxCategory>
      <cbc:ID schemeID="UN/ECE 5305" schemeName="Tax Category Identifier"
        schemeAgencyName="United Nations Economic Commission for Europe">S</cbc:ID>
      <cac:TaxScheme>
        <cbc:ID schemeID="UN/ECE 5153" schemeAgencyID="6">1000</cbc:ID>
        <cbc:Name> IGV</cbc:Name>
        <cbc:TaxTypeCode>VAT</cbc:TaxTypeCode>
      </cac:TaxScheme>
    </cac:TaxCategory>
  </cac:TaxSubtotal>
  ...
</cac:TaxTotal>
    
```

**Descripción UBL**

**cbc:TaxAmount**

Este campo se consigna dentro de un elemento complejo cac:TaxSubTotal. Se deberá colocar la sumatoria total del IGV en el elemento cbc:TaxAmount con su respectivo atributo (@currencyID) de indicador de moneda. La identificación del Impuesto se realiza con las especificaciones del siguiente numeral.

**28 Sumatoria ISC.**

Corresponde al ISC Total de la factura. La sumatoria no debe contener el ISC que corresponde a las transferencias de bienes o servicios prestados a título gratuito comprendidos en la factura y que estuviesen gravados con el ISC.

**Ubicación**

*/Invoice/cac:TaxTotal/cac:TaxSubtotal/cbc:TaxableAmount @currencyID*

*/Invoice/cac:TaxTotal/cac:TaxSubtotal/cbc:TaxAmount @currencyID*

*/Invoice/cac:TaxTotal/cac:TaxSubtotal/cac:TaxCategory/cac:TaxScheme/cbc:ID @schemeID @schemeAgencyID*

*/Invoice/cac:TaxTotal/cac:TaxSubtotal/cac:TaxCategory/cac:TaxScheme/cbc:Name*

*/Invoice/cac:TaxTotal/cac:TaxSubtotal/cac:TaxCategory/cac:TaxScheme/cbc:TaxTypeCode*

**Ejemplo**

```

<cac:TaxTotal>
...
  <cac:TaxSubtotal>
    <cbc:TaxableAmount currencyID="PEN">6450.00</cbc:TaxableAmount>
    <cbc:TaxAmount currencyID="PEN">1096.50</cbc:TaxAmount>
    <cac:TaxCategory>
      <cbc:ID schemeID="UN/ECE 5305" schemeName="Tax Category Identifier"
        schemeAgencyName="United Nations Economic Commission for Europe">S</cbc:ID>
      <cac:TaxScheme>
        <cbc:ID schemeID="UN/ECE 5153" schemeAgencyID="6">2000</cbc:ID>
        <cbc:Name> ISC</cbc:Name>
        <cbc:TaxTypeCode>EXC</cbc:TaxTypeCode>
      </cac:TaxScheme>
    </cac:TaxCategory>
  </cac:TaxSubtotal>
...
</cac:TaxTotal>
    
```

**Descripción UBL**

**cac:TaxSubTotal**

Para hacer uso de este elemento, es necesario consignar el monto base sobre el cual se está aplicando el impuesto informado, esto se consigna en el elemento cbc:TaxableAmount. Así mismo, el importe del ISC se coloca en el elemento cbc:TaxAmount.

**cac:TaxCategory**

Así mismo, se hace necesario especificar la categoría del impuesto por el cual se está reportando esto se realiza con el elemento cbc:ID y los atributos:

**Atributos**

schemeID	"UN/ECE 5305"
schemeName	Tax Category Identifier
schemeAgencyName	"United Nations Economic Commission for Europe"

**Valor de Códigos cbc:ID Catálogo N° 05**

Código	Descripción
S	ISC

**cac:TaxScheme**

Por otro lado, es importante indicar la clase de impuesto que se está informando para ello con el elemento cbc:ID y como valor el código reportaremos de acuerdo a la información del Catálogo N° 5, que para el caso de ISC es el código 2000 y a los siguientes atributos:

**Atributos**

schemeID	"UN/ECE 5305"
schemeAgencyID	"6"

**cbc:Name**

Este elemento se utiliza para expresar en letras que la información que se está reportando se encuentra: ISC (Se sigue el formato del Catálogo N° 5).

**cbc:TaxTypeCode**

Este elemento se utiliza para expresar a través de un código que la información que se está reportando se encuentra gravada con ISC, el valor de acuerdo Catálogo N° 5 es: EXC.

**29 Sumatoria otros tributos.**

Corresponde al total de los otros tributos, distintos al IGV o ISC.

Dichos importes formarán parte de este elemento cuando conforme a la regulación pertinente correspondan consignarse en el comprobante de pago. No forman parte del(os) valor(es) de venta señalados anteriormente.

**Ubicación**

*/Invoice/cac:TaxTotal/cac:TaxSubtotal/cbc:TaxableAmount @currencyID*

*/Invoice/cac:TaxTotal/cac:TaxSubtotal/cbc:TaxAmount @currencyID*

*/Invoice/cac:TaxTotal/cac:TaxSubtotal/cac:TaxCategory/cac:TaxScheme/cbc:ID @schemeID  
@schemeAgencyID*

*/Invoice/cac:TaxTotal/cac:TaxSubtotal/cac:TaxCategory/cac:TaxScheme/cbc:Name*

*/Invoice/cac:TaxTotal/cac:TaxSubtotal/cac:TaxCategory/cac:TaxScheme/cbc:TaxTypeCode*

### Ejemplo

```

<cac:TaxTotal>
...
  <cac:TaxSubtotal>
    <cbc:TaxableAmount currencyID="PEN">5890.00</cbc:TaxableAmount>
    <cbc:TaxAmount currencyID="PEN">445.00</cbc:TaxAmount>
    <cac:TaxCategory>
      <cbc:ID schemeID="UN/ECE 5305" schemeName="Tax Category Identifier"
        schemeAgencyName="United Nations Economic Commission for Europe">S</cbc:ID>
      <cac:TaxScheme>
        <cbc:ID schemeID="UN/ECE 5153" schemeAgencyID="6">9999</cbc:ID>
        <cbc:Name>OTROS CONCEPTOS DE PAGO</cbc:Name>
        <cbc:TaxTypeCode>OTH</cbc:TaxTypeCode>
      </cac:TaxScheme>
    </cac:TaxCategory>
  </cac:TaxSubtotal>
...
</cac:TaxTotal>
    
```

### Descripción UBL

#### cbc:TaxSubTotal

Para hacer uso de este elemento, es necesario consignar el monto base sobre el cual se está aplicando los impuestos que se están informando, esto se consigna en el elemento cbc:TaxableAmount. Así mismo, el importe de los referidos tributos se colocan en el elemento cbc:TaxAmount.

#### Cac:TaxCategory

Así mismo, se hace necesario especificar la categoría del impuesto por el cual se está reportando esto se realiza con el elemento cbc:ID y los atributos:

#### Atributos

schemeID	"UN/ECE 5305"
schemeName	Tax Category Identifier
schemeAgencyName	"United Nations Economic Commission for Europe"

#### Valor de Códigos cbc:ID Catálogo N° 05

Código	Descripción
S	Otros conceptos de pago

#### cac:TaxScheme

Por otro lado, es importante indicar la clase de impuesto que se está informando para ello con el elemento cbc:ID reportaremos de acuerdo a la información del Catálogo N° 5, que para el caso de otros tributos es el código 9999 y a los siguientes atributos:

#### Atributos

schemeID	"UN/ECE 5305"
schemeAgencyID	"6"

**cbc:Name**

Este elemento se utiliza para expresar en letras que la información que se está reportando se encuentra: OTROS CONCEPTOS DE PAGO (Se sigue el formato del Catálogo N° 5).

**cbc:TaxTypeCode**

Este elemento se utiliza para expresar a través de un código que la información que se está reportando corresponde a otros tributos, el valor de acuerdo Catálogo N° 5 es: OTH.

**30 Total Valor de Venta.**

A través de este elemento se debe indicar el valor de venta total de la operación. Es decir el importe total de la venta sin considerar los descuentos, impuestos u otros tributos a que se refiere el numeral anterior, pero que incluye cualquier monto de redondeo aplicable.

**Ubicación**

*//Invoice/cac:LegalMonetaryTotal/cbc:LineExtensionAmount*

**Ejemplo**

```
<cac:LegalMonetaryTotal>
...
    <cbc:LineExtensionAmount currencyID="PEN">1439.48</cbc:LineExtensionAmount>
...
</cac:LegalMonetaryTotal>
```

**Descripción UBL**

**cbc:LineExtensionAmount**

Se informa el valor de la venta total con su respectivo atributo de tipo de moneda que le corresponda (@currencyID). Este elemento se describe en el numeral 11.

**31 Total Precio de Venta.**

A través de este elemento se debe indicar el valor de venta total de la operación incluido los impuestos.

**Ubicación**

*//Invoice/cac:LegalMonetaryTotal/cbc:TaxInclusiveAmount*

**Ejemplo**

```
<cac:LegalMonetaryTotal>
...
    <cbc:TaxInclusiveAmount currencyID="PEN">9420.50</cbc:TaxInclusiveAmount>
...
</cac:LegalMonetaryTotal>
```

**Descripción UBL**

**cbc:TaxInclusiveAmount**

Se informa el valor de la venta total incluido impuestos con su respectivo atributo de tipo de moneda que le corresponda (@currencyID). Este elemento se describe en el numeral 11.

## 32 Total de Descuentos.

A través de este elemento se debe indicar el valor total de los descuentos globales realizados de ser el caso.

Este elemento es distinto al elemento Descuentos Globales definido en el punto 35. Su propósito es permitir consignar en el comprobante de pago:

- ✓ la sumatoria de los descuentos de cada línea (descuentos por ítem), o
- ✓ la sumatoria de los descuentos de línea (ítem) + descuentos globales

### Ubicación

*//Invoice/cac:LegalMonetaryTotal/cbc:AllowanceTotalAmount*

### Ejemplo

```
<cac:LegalMonetaryTotal>
  ...
  <cbc:AllowanceTotalAmount currencyID="PEN">9420.50</cbc:AllowanceTotalAmount>
  ...
</cac:LegalMonetaryTotal>
```

### Descripción UBL

#### cbc:AllowanceTotalAmount

Para hacer uso de este elemento, es necesario consignar el valor del monto con su respectivo atributo de tipo de moneda (@ currencyID). Revisar punto 11.

## 33 Sumatoria otros Cargos.

Corresponde al total de otros cargos cobrados al adquirente o usuario y que no forman parte de la operación que se factura, es decir no forman parte del(os) valor(es) de ventas señaladas anteriormente, pero sí forman parte del importe total de la Venta (Ejemplo: propinas, garantías para devolución de envases, etc.)

### Ubicación

*//Invoice/cac:LegalMonetaryTotal/cbc:ChargeTotalAmount*

### Ejemplo

```
<cac:LegalMonetaryTotal>
  ...
  <cbc:ChargeTotalAmount currencyID="PEN">9420.50</cbc:ChargeTotalAmount>
  ...
</cac:LegalMonetaryTotal>
```

### Descripción UBL

#### cbc:ChargeTotal Amount

Este campo se consigna el importe total de otros cargos.



### 34 Importe total de la venta, de la cesión en uso o del servicio prestado.

Corresponde al importe total de la venta, de la cesión en uso o del servicio prestado. Es el resultado de la suma y/o resta (Según corresponda) de los siguientes puntos: 31-32+33 menos los anticipos que hubieran sido recibidos.

#### Ubicación

*//Invoice/cac:LegalMonetaryTotal/cbc:PayableAmount*

#### Ejemplo

```
<cac:LegalMonetaryTotal>
  ...
  <cbc:PayableAmount currencyID="PEN">45.34</cbc:PayableAmount>
</cac:LegalMonetaryTotal>
```

#### Descripción UBL

##### cbc:PayableAmount

El campo cbc:PayableAmount se consigna dentro del elemento complejo cac:LegalMonetaryTotal, cuyo detalle se describe en el numeral 37.

### 35 Número de orden del Ítem.

**Obligatorio.** Número de la línea que es secuencial y se encuentra en cada línea que contiene la factura.

#### Ubicación

*//Invoice/cac:InvoiceLine/cbc:ID*

#### Ejemplo

```
<cac:InvoiceLine>
  <cbc:ID>1</cbc:ID>
  ....
</cac:InvoiceLine>
```

#### Descripción UBL

##### cac:InvoiceLine

Este elemento se encuentra ubicado en el elemento complejo cac:InvoiceLine, se detalle en forma numérica en el orden que corresponde al ítem a informar.

### 36 Cantidad y Unidad de Medida por ítem.

**Obligatorio** Se consignará la cantidad de productos vendidos o servicios prestados en la operación. En el caso de retiro de bienes, se consignará la cantidad de bienes transferidos a título gratuito. Cuando se trate de servicios o cualquier otra operación no cuantificable se deberá consignar el valor uno (1).

#### Ubicación

*/Invoice/cac:InvoiceLine/cbc:InvoicedQuantity @unitCode @unitCodeListID @unitCodeListAgencyName*

## Ejemplo

```
<cbc:InvoicedQuantity unitCode="CS" unitCodeListID="UN/ECE rec 20"
unitCodeListAgencyName="United Nations Economic Commission for
Europe">50</cbc:InvoicedQuantity>
```

## Descripción UBL

### cbc:InvoicedQuantity

Este campo se encuentra ubicado en el elemento complejo cac:InvoiceLine, aquí se detalla la cantidad de unidades de acuerdo a la unidad de medida que se esté informando.

### Atributos

unitCode	Catálogo N° 3
unitCodeListID	"UN/ECE rec 20"
unitCodeListAgencyName	"United Nations Economic Commission for Europe"

### Valor de Códigos cbc:ID Catálogo N° 03\*

Código	Descripción
BJ	BALDE
BG	BOLSA
BO	BOTELLAS
BX	CAJA
CT	CARTONES
CY	CILINDRO
CJ	CONOS
GRM	GRAMO
SET	JUEGO
KGM	KILOGRAMO
KTM	KILOMETRO
KT	KIT
CA	LATAS
LBR	LIBRAS
LTR	LITRO
MTR	METRO
MLL	MILLARES
UM	MILLON DE UNIDADES
NIU	UNIDAD (BIENES)
ZZ	UNIDAD (SERVICIOS)

\*El resto de códigos se pueden verificar en el anexo II del siguiente link: [Clic Aquí](#).

### 37 Valor de venta por ítem

**Obligatorio.** Este elemento es el producto de la cantidad por el **valor unitario (Q x Valor Unitario)** y la deducción de los descuentos aplicados a dicho ítem (de existir).

Este importe no incluye los tributos (IGV, ISC y otros Tributos), los descuentos globales o cargos.

#### Ubicación

*//Invoice/cac:InvoiceLine/cbc:LineExtensionAmount @currencyID*

#### Ejemplo

```
<cac:InvoiceLine>
...
<cbc:LineExtensionAmount currencyID="PEN">172890.0</cbc:LineExtensionAmount>
...
</cac:InvoiceLine>
```

#### Descripción UBL

##### cbc:LineExtensionAmount

Este elemento se encuentra ubicado en el elemento complejo cac:InvoiceLine. Su atributo @currencyID se encuentra especificado en el punto 11.

### 38 Precio de venta unitario por ítem y código.

**Obligatorio.** Dentro del ámbito tributario, es el monto correspondiente al precio unitario facturado del bien vendido o servicio vendido. Este monto es la suma total que queda obligado a pagar el adquirente o usuario por cada bien o servicio. Esto incluye los tributos (IGV, ISC y otros Tributos) y la deducción de descuentos por ítem. Para identificar este monto se debe consignar el código "01" (Catálogo No. 16).

#### Ubicación

*//Invoice/cac:InvoiceLine/cac:PricingReference/cac:AlternativeConditionPrice @currencyID*

#### Ejemplo

```
<cac:InvoiceLine>
...
  <cac:PricingReference>
    <cac:AlternativeConditionPrice>
      <cbc:PriceAmount currencyID="PEN">18.75</cbc:PriceAmount>
      <cbc:PriceTypeCode
        listName="SUNAT:Indicador de Tipo de Precio"
        listAgencyName="PE:SUNAT"
        listURI="urn:pe:gob:sunat:cpe:see:gem:catalogos:catalogo16">01</cbc:PriceTypeCode>
    </cac:AlternativeConditionPrice>
  </cac:PricingReference>
...
</cac:InvoiceLine>
```

#### Descripción UBL

##### cac:PricingReference

Este elemento se encuentra ubicado en el elemento complejo cac:InvoiceLine. Su atributo @currencyID se encuentra especificado en el punto 11.

### **cac:PriceTypeCode**

Este elemento se encuentra ubicado en el elemento complejo cac:AlternativeConditionPrice y indica si estamos ante una operación onerosa o no.

#### **Atributos**

listName	"SUNAT:Indicador de Tipo de Precio"
listAgencyName	"PE:SUNAT"
listURI	"urn:pe:gob:sunat:cpe:see:gem:catalogos:catalogo16"

#### **Valor de Códigos cbc:ID Catálogo N° 16**

<b>Código</b>	<b>Descripción</b>
01	Precio unitario (incluye el IGV)
02	Valor referencial unitario en operaciones no onerosas

### **39 Valor referencial unitario por ítem en operaciones no onerosas**

Cuando la transferencia de bienes o de servicios se efectúe gratuitamente, se consignará el importe del valor de venta unitario que hubiera correspondido a dicho bien o servicio, en operaciones onerosas con terceros. En su defecto se aplicará el valor de mercado.

Para identificar este valor, se debe de consignar el código "02" (incluido en el Catálogo No. 16).

#### **Ubicación**

*//Invoice/cac:InvoiceLine/cac:PricingReference/cac:AlternativeConditionPrice*

#### **Ejemplo**

```

<cac:InvoiceLine>
  ...
  <cac:PricingReference>
    <cac:AlternativeConditionPrice>
      <cbc:PriceAmount currencyID="PEN">18.75</cbc:PriceAmount>
      <cbc:PriceTypeCode listName="SUNAT:Indicador de Tipo de Precio"
        listAgencyName="PE:SUNAT"
        listURI="urn:pe:gob:sunat:cpe:see:gem:catalogos:catalogo16">02</cbc:PriceTypeCode>
    </cac:AlternativeConditionPrice>
  </cac:PricingReference>
  ...
</cac:InvoiceLine>
    
```

#### **Descripción UBL**

##### **cac:PricingReference**

Este elemento se encuentra ubicado en el elemento complejo cac:InvoiceLine. Su atributo @currencyID se encuentra especificado en el punto 11.

El elemento cbc: PriceTypeCode se detalla en el numeral anterior.

## 40 Descuentos por ítem

Su propósito es permitir consignar en el comprobante de pago, un descuento a nivel de línea o ítem.

### Ubicación

*//Invoice/cac:InvoiceLine/cac:Allowancecharge*

### Descripción UBL

- **AllowanceCharge:** Opcional. Descuentos aplicados a los ítems facturados en la línea.
  - **ChargeIndicator:** Obligatorio. Si es descuento (False).
  - **AllowanceChargeReasonCode:** Obligatorio. Puede tomar cualquiera de los siguientes valores descritos en el catálogo N° 53.
  - **MultiplierFactorNumeric:** Es el porcentaje que le corresponde por el descuento aplicado. Para el caso de retención por ejemplo es 0.03.
  - **Amount:** Monto del descuento del ítem .Se debe especificar la moneda en la que se emite el descuento, para ello se utiliza el atributo **currencyID**.
  - **BaseAmount:** Monto sobre el cual se le debe aplicar el descuento del ítem .Se debe especificar la moneda en la que se emite.

### Valor de Códigos Catálogo N° 53

Código	Descripción	Charge Indicator	Multiplier FactorNumeric
00	OTROS DESCUENTOS	false	Variable
01	DETRACCIÓN	false	Variable
02	RETENCIÓN	false	0.03

### Ejemplo

```

<Invoice>
  ...
  <cac:InvoiceLine>
    ...
    <cac:AllowanceCharge>
      <cbc:ChargeIndicator>false</cbc:ChargeIndicator>
      <cbc:AllowanceChargeReasonCode>00</cbc:AllowanceChargeReasonCode>
      <cbc:MultiplierFactorNumeric>0.05</cbc:MultiplierFactorNumeric>
      <cbc:Amount currencyID="PEN">71.97</cbc:Amount>
      <cbc:BaseAmount currencyID="PEN">1439.48</cbc:BaseAmount>
    </cac:AllowanceCharge>
    ...
  </cac:InvoiceLine>
  ...
</Invoice>
    
```

## 41 Cargos por ítem

Su propósito es permitir consignar en el comprobante de pago, un cargo a nivel de línea o ítem.

### Ubicación

*//Invoice/cac:InvoiceLine/cac:Allowancecharge*

### Descripción UBL

- **AllowanceCharge:** Opcional. Cargos aplicados a los ítems facturados en la línea.
- **ChargeIndicator:** Obligatorio. Si es cargo ("true").
- **AllowanceChargeReasonCode:** Obligatorio. Puede tomar cualquiera de los siguientes valores establecidos en el catálogo N° 53.
- **MultiplierFactorNumeric:** Es el porcentaje que le corresponde por el cargo aplicado. Para el caso de retención por ejemplo es 0.03.
- **Amount:** Monto del descuento del ítem .Se debe especificar la moneda en la que se emite el descuento, para ello se utiliza el atributo **currencyID**.
- **BaseAmount:** Monto sobre el cual se le debe aplicar el descuento del ítem .Se debe especificar la moneda en la que se emite.

### Valor de Códigos Catálogo N° 53

Código	Descripción	Charge Indicator	Multiplier FactorNumeric
50	OTROS CARGOS	true	Variable
51	PERCEPCION VENTA INTERNA	true	0.02
52	PERCEPCION A LA ADQUISICION DE COMBUSTIBLE	true	0.01
53	PERCEPCION REALIZADA AL AGENTE DE PERCEPCION CON TASA ESPECIAL	true	0.005

### Ejemplo

```

<cac:InvoiceLine>
  ....
  <cac:AllowanceCharge>
    <cbc:ChargeIndicator>true</cbc:ChargeIndicator>
    <cbc:AllowanceChargeReasonCode>50</cbc:ChargeIndicator>
    <cbc: MultiplierFactorNumeric>0.10</cbc: MultiplierFactorNumeric>
    <cbc:Amount currencyID="PEN">44.82</cbc:Amount>
    <cbc:BaseAmount currencyID="PEN">448.20</cbc:Amount>
  </cac:AllowanceCharge>
  ....
</cac:InvoiceLine>
    
```

## 42 Afectación al IGV por ítem.

**Obligatorio.** Indica si el bien transferido, vendido o cedido en uso, servicio prestado u operación facturable está gravada, exonerada o inafecta al IGV. Se utilizará el Catálogo N° 07: “Código tipo de afectación del IGV”.

AFECTACIÓN	DESCRIPCIÓN
Gravado - Operación Onerosa	Indicador que la operación <b>se encuentra</b> dentro del ámbito de aplicación del impuesto.
Gravado – Premio	<p>Indicador de transferencia de bienes a terceros, <b>que no son bienes producidos o comercializados por el transferente</b> y que están destinados a promocionar o fidelizar un producto o marca a través de sorteos, concursos, loterías, canjes.</p> <p>Transferencias señaladas en el primer acápite del primer párrafo del inciso c) del Numeral 3 del Art. 2° del Reglamento de la Ley del IGV.</p> <p>La afectación al IGV corresponde cuando se ha sobrepasado el límite establecido en el cuarto acápite del segundo párrafo del Numeral 3 del Art. 2° del Reglamento de la Ley del IGV.</p>
Gravado – Donación	Indicador de transferencia de bienes a terceros con un fin altruista.
Gravado - Retiro	Indicador para todos aquellos retiros de bienes que no tengan una clasificación expresa en esta tabla, por los cuales existe obligación de emitir un comprobante de pago y que para efectos del IGV se consideran venta en atención a lo dispuesto en el Numeral 2 del Art. 3° del TUO de la Ley del IGV y el Numeral 3 del Art. 2° del Reglamento de la Ley del IGV.
Gravado - Publicidad	<p>Indicador de transferencia de bienes a clientes o potenciales clientes <b>de bienes producidos o comercializados por el transferente</b>, destinados a promocionar un producto o una marca a través de entregas de muestras, degustaciones.</p> <p>Transferencias señaladas en el primer acápite del primer párrafo del inciso c) del Numeral 3 del Art. 2° del Reglamento de la Ley del IGV.</p> <p>La afectación al IGV corresponde cuando se ha sobrepasado el límite establecido en el cuarto acápite del segundo párrafo del Numeral 3 del Art. 2° del Reglamento de la Ley del IGV.</p>
Gravado - Bonificaciones	<p>Indicador de transferencia de bienes a clientes y cuya entrega está directamente relacionado con la(s) compra(s), pues a diferencia de la publicidad, la facturación de estos retiros se encuentra en el mismo comprobante de pago de la venta.</p> <p>La afectación al IGV corresponde cuando se ha sobrepasado el límite establecido en el cuarto acápite del segundo párrafo del Numeral 3 del Art. 2° del Reglamento de la Ley del IGV.</p>
Gravado - Entrega a trabajadores	<p>Identificación de aquellos bienes entregados a los trabajadores y que <b>son de libre disposición y no son necesarios para la prestación de sus servicios.</b></p> <p>Transferencias señaladas en el cuarto acápite del primer párrafo del inciso c) del Numeral 3 del Art. 2° del Reglamento de la Ley del IGV.</p>

AFECTACIÓN	DESCRIPCIÓN
Exonerado - Operación Onerosa	Indicador general de la línea, tratándose de operaciones que <b>se encuentran</b> dentro del ámbito de aplicación del impuesto <b>pero</b> , de acuerdo a las normas vigentes, <b>se excluyen</b> del ámbito de aplicación en función a determinada(s) variable(s).
Inafecto - Operación Onerosa	Indicador general de la línea, tratándose de operaciones que <b>no se encuentran</b> dentro del ámbito de aplicación del impuesto.
Inafecto – Premio	Indicador de transferencia de bienes a terceros, <b>que no son bienes producidos o comercializados por el transferente</b> y que están destinados a promocionar o fidelizar un producto o marca a través de sorteos, concursos, loterías, canjes.  Transferencias señaladas en el primer acápite del primer párrafo del inciso c) del Numeral 3 del Art. 2° del Reglamento de la Ley del IGV.
Inafecto - Publicidad	Indicador de transferencia de bienes a clientes o potenciales clientes de bienes producidos o comercializados por el transferente, destinados a promocionar un producto o una marca a través de entregas de muestras, degustaciones.  Transferencias señaladas en el primer acápite del primer párrafo del inciso c) del Numeral 3 del Art. 2° del Reglamento de la Ley del IGV.
Inafecto - Bonificación	Indicador de transferencia de bienes a clientes y cuya entrega está directamente relacionado con la(s) compra(s)
Inafecto - Retiro	Indicador para todos aquellos retiros de bienes que no tengan una clasificación expresa en esta tabla, por los cuales existe obligación de emitir un comprobante de pago y que para efectos del IGV no se consideran venta en atención a lo dispuesto en el Numeral 2 del Art. 3° del TUO de la Ley del IGV y el Numeral 3 del Art. 2° del Reglamento de la Ley del IGV.
Inafecto - Muestras Médicas	Identificación de aquellos bienes entregados a título gratuito en calidad de muestras médicas, que no se consideran retiros conforme al Numeral 3 del Art. 2° del Reglamento de la Ley del IGV.
Inafecto - Retiro por Convenio Colectivo	Identificación de aquellos bienes que son entregados a los trabajadores pactados por Convenios Colectivos y que se consideran condición de trabajo y que son indispensables para que el trabajador pueda prestar sus servicios, bienes que no se consideran retiros conforme al Numeral 2 del Art. 3° del TUO de la Ley del IGV.
Exportación	Indicador general de la línea, para operaciones que <b>no se encuentran</b> afectas al impuesto al tratarse de transferencias que se realizan fuera del territorio nacional

Para el caso peruano los elementos para identificar al tributo contenido en:

.../cac:TaxSubtotal/cac:TaxCategory/cac:TaxScheme/...

Adoptarán los valores "1000", "IGV" y "VAT" respectivamente.



## Ubicación

*//Invoice/cac:InvoiceLine/*

*/Invoice/cac:InvoiceLine/cac:TaxTotal/cac:TaxSubtotal/cac:TaxCategory/cbc:TaxExemptionReasonCode*

## Ejemplo

```

<cac:InvoiceLine>
...
  <cac:TaxTotal>
    <cbc:TaxAmount currencyID="PEN">259.11</cbc:TaxAmount>
    <cac:TaxSubtotal>
      <cbc:TaxableAmount currencyID="PEN">1439.48</cbc:TaxableAmount>
      <cbc:TaxAmount currencyID="PEN">259.11</cbc:TaxAmount>
      <cac:TaxCategory>
        <cbc:ID>
          schemeID="UN/ECE 5305"
          schemeName="Tax Category Identifier"
          schemeAgencyName="United Nations Economic Commission for Europe">S</cbc:ID>
          <cbc:Percent>18.00</cbc:Percent>
          <cbc:TaxExemptionReasonCode>
            listAgencyName="PE:SUNAT"
            listName="SUNAT:Codigo de Tipo de Afectación del IGV"
            listURI="urn:pe:gob:sunat:cpe:see:gem:catalogos:catalogo07">10</cbc:TaxExemptionReasonCode>
          <cac:TaxScheme>
            <cbc:ID>1000</cbc:ID>
            <cbc:Name>IGV</cbc:Name>
            <cbc:TaxTypeCode>VAT</cbc:TaxTypeCode>
          </cac:TaxScheme>
        </cac:TaxCategory>
      </cac:TaxSubtotal>
    </cac:TaxTotal>
  ...
</cac:InvoiceLine>

```

## Descripción UBL

### cbc:TaxExemptionReasonCode

Este campo se consigna dentro de un elemento complejo cac:TaxTotal. Para hacer uso de este elemento, es necesario además colocar datos que permitan identificar el tributo que se está informando y el monto del tributo (cbc:TaxAmount), el cual es obligatorio de acuerdo al estándar UBL. Además, se debe tomar en cuenta que el campo cbc:TaxAmount se consigna a nivel del cac:TaxTotal y a nivel del cac:TaxSubtotal. En los dos casos los importes serán iguales ya que corresponden a un mismo ítem.

## 43 Sistema de ISC por ítem

**Opcional.** Indica el tipo de sistema de cálculo del ISC, utilizado para determinar la base imponible cuando el bien transferido o vendido esta gravado con el ISC. Se utilizará el Catálogo No. 08: “Códigos de Tipos de Sistema de Cálculo del ISC”.

Para el caso peruano los elementos para identificar al tributo contenido en:

*.../cac:TaxSubtotal/cac:TaxCategory/cac:TaxScheme/...*

Adoptarán los valores “2000”, “ISC” y “EXC” respectivamente.

## Ubicación

*//Invoice/cac:InvoiceLine/cac:TaxTotal/cac:TaxSubtotal/cac:TaxCategory/cbc:TierRange*

## Ejemplo

```

<cac:InvoiceLine>
  ...
  <cac:TaxTotal>
    <cbc:TaxAmount currencyID="PEN">1750.52</cbc:TaxAmount>
    <cac:TaxSubtotal>
      <cbc:TaxableAmount currencyID="PEN">8752.60</cbc:TaxableAmount>
      <cbc:TaxAmount currencyID="PEN">1750.52</cbc:TaxAmount>
      <cac:TaxCategory>
        <cbc:ID>
          schemeID="UN/ECE 5305"
          schemeName="Tax Category Identifier"
          schemeAgencyName="United Nations Economic Commission for Europe">S</cbc:ID>
          <cbc:Percent>20.00</cbc:Percent>
          <cbc:TaxExemptionReasonCode listAgencyName="PE:SUNAT" listName=" SUNAT:Codigo
de Tipo de Afectación del IGV"
listURI="urn:pe:gob:sunat:cpe:see:gem:catalogos:catalogo07">10</cbc:TaxExemptionReason
Code>
          <cbc:TierRange>01</cbc:TierRange>
          <cac:TaxScheme>
            <cbc:ID>2000</cbc:ID>
            <cbc:Name>ISC</cbc:Name>
            <cbc:TaxTypeCode>EXC</cbc:TaxTypeCode>
          </cac:TaxScheme>
        </cac:TaxCategory>
      </cac:TaxSubtotal>
    </cac:TaxTotal>
    ...
  </cac:InvoiceLine>

```

## Descripción UBL

### cbc:TierRange

Este campo se consigna el código de tipo de Sistema de ISC Aplicado, puede tomar los siguientes valores:

- 01- Sistema al valor (Apéndice IV, lit. A – T.U.O IGV e ISC)
- 02- Aplicación del Monto Fijo (Apéndice IV, lit. B – T.U.O IGV e ISC)
- 03- Sistema de Precios de Venta al Público (Apéndice IV, lit. C – T.U.O IGV e ISC)

## IMPORTANTE

*La factura electrónica deberá tener información de los por lo menos uno de siguientes campos definidos como opcionales: 18. Total valor de venta – operaciones gravadas, 19. Total valor de venta – operaciones inafectas o 20. Total valor de venta - operaciones exoneradas.*

## 44 Descripción detallada.

**Obligatorio.** Descripción detallada del servicio prestado, bien vendido o cedido en uso, indicando el nombre y las características, tales como marca del bien vendido o cedido en uso.

Otras consideraciones:

- Se deberá colocar el número de serie y/o número de motor, si se trata de un bien identificable, de corresponder, salvo que no fuera posible su consignación al momento de la emisión del comprobante de pago.

- Tratándose de la venta de medicamentos y/o insumos para tratamiento de enfermedades oncológicas y del VIH/SIDA, se consignará adicionalmente la(s) partida(s) arancelaria(s) correspondiente(s). En este caso el comprobante de pago no podrá incluir bienes que no sean materia de dicho beneficio.
- Si el emisor electrónico lleva por lo menos un Registro de Inventario Permanente en Unidades Físicas, al amparo de las normas del Impuesto a la Renta, podrá consignar en reemplazo de la descripción detallada, la descripción requerida por el Reglamento de Comprobantes de Pago para las facturas, en la medida que añada el código que las normas que regulan el llevado de libros y registros denominan como código de existencia.

### Ubicación

//Invoice/cac:InvoiceLine/cac:Item/cbc:Description

### Ejemplo

```
<cac:Item>
...
  <cbc:Description><![CDATA[CAPTOPRIL 25mg X 30]]></cbc:Description>
...
</cac:Item>
```

### Descripción UBL

#### cbc:Description

Este campo se encuentra ubicado en el elemento complejo cac:InvoiceLine, aquí se detalla en forma detallada la descripción del ítem que se está vendiendo.

## 45 Código de producto del Ítem.

**Opcional.** Código del producto de acuerdo al tipo de codificación interna que se utilice.

Su uso será obligatorio si el emisor electrónico, opta por consignar este código, en reemplazo de la descripción detallada. Para tal efecto el código a usar será aquél, que las normas que regulan el llevado de libros y registros, denominan como *código de existencia*.

### Ubicación

//Invoice/cac:InvoiceLine/cac:Item/cac:SellersItemIdentification/cbc:ID

### Ejemplo

```
<cac:SellersItemIdentification>
...
  <cbc:ID>Cap-258963</cbc:ID>
...
</cac:SellersItemIdentification>
```

### Descripción UBL

#### cac:SellersItemIdentification

Este elemento se encuentra ubicado en el elemento complejo cac:InvoiceLine.

## 46 Código de producto SUNAT.

**Opcional.** Código del producto de acuerdo al estándar internacional de la ONU denominado: United Nations Standard Products and Services Code - Código de productos y servicios estándar de las Naciones Unidas - UNSPSC v14\_0801, a que hace referencia el catálogo N° 15 del Anexo N° 8 de la Resolución de Superintendencia N° 097-2012/SUNAT y modificatorias.

### Ubicación

//Invoice/cac:InvoiceLine/cac:Item/cac:CommodityClassification/cbc:ItemClassificationCode

### Ejemplo

```
<cac:CommodityClassification>
  <cbc:ItemClassificationCode listID="UNSPSC" listAgencyName="GS1 US" listName="Item
  Classification">51121703</cbc:ItemClassificationCode>
</cac:CommodityClassification>
```

### Descripción UBL

#### cbc:ItemClassificationCode

Este elemento se encuentra ubicado en el elemento complejo cac:InvoiceLine.

#### Atributos

listID	"UNSPSC"
listAgencyName	"GS1 US"
listName	"Item Classification"

#### Valor de Códigos cbc:ID Catálogo N° 25

Código	Descripción
83111507	Servicios de buró de central de llamadas (call center)
84131500	Servicios de Seguros para Estructuras y Propiedades y Posesiones
80111617	Servicios temporales de arquitectura
93151501	Servicios Financieros o de Gestión Administrativa de Empresas
32101617	Publicas
78111802	Tarjetas Inteligentes
44121701	Servicios de Buses con Horarios Programados
50202301	Bolígrafos
56101703	Agua
43211508	Escritorios
43191504	Computadores personales
15101506	Gasolina

El resto de códigos se pueden consultar en el siguiente link: [Clic Aquí.](#)

## 47 Propiedades Adicionales del Ítem

A través de este elemento se podrá indicar información adicional al ítem el cual es materia de comunicación. A su vez tiene diferentes elementos que se usaran de acuerdo a lo que corresponda informar. Para tal caso tener en cuenta el último párrafo del presente numeral.

### Ubicación

*//Invoice/cac:InvoiceLine/cac:Item/cac:AdditionalItemProperty*

### Ejemplo

Elemento	Valor
Recursos Hidrobiológicos - Nombre y matrícula de la embarcación	Luana II, Matricula: CO-10955-PM
Recursos Hidrobiológicos – cantidad de especie vendida	185.85 TM
Recursos Hidrobiológicos - Lugar de Descarga	Planta Pesquera de PESQUERA DIAMANTE S.A, Puerto Mollendo
Recursos Hidrobiológicos-Fecha de descarga (aa/mm/dd)	2017-05-23

```

<cac:PaymentMeans>
  <cac:PayeeFinancialAccount>
    <cbc:ID>192999821</cbc:ID>
  </cac:PayeeFinancialAccount>
</cac:PaymentMeans>
<cac:PaymentTerms>
  <cbc:ID
  schemeName="SUNAT:Codigo de detraccion"
  schemeAgencyName="PE:SUNAT"
  schemeURI="urn:pe:gob:sunat:cpe:see:gem:catalogos:catalogo54">004</cbc:ID>
  <cbc:PaymentPercent>9.00</cbc:PaymentPercent>
  <cbc:Amount>2208.96</cbc:Amount>
</cac:PaymentTerms>
....
<cac:InvoiceLine>
  <cac:Item>
    ...
    <cac:AdditionalItemProperty >
      <Name>Deducciones: Recursos Hidrobiológicos - Nombre y Matrícula de la Embarcación</Name>
      <NameCode
      listName="SUNAT :Identificador de la propiedad del ítem"
      listAgencyName="PE:SUNAT">3002</NameCode>
      <Value>Luanall, Matricula: CO-10955-PM</Value>
    </cac:AdditionalItemProperty >
    <cac:AdditionalItemProperty >
      <Name>Deducciones: Cantidad de Especies Marinas</Name>
      <NameCode
      listName="SUNAT :Identificador de la propiedad del ítem"
      listAgencyName="PE:SUNAT">3003</NameCode>
      <Value>185.85 TM</Value>
    </cac:AdditionalItemProperty >
    <cac:AdditionalItemProperty >
      <Name>Deducciones: Recursos Hidrobiológicos - Lugar de descarga</Name>
      <NameCode
      listName="SUNAT :Identificador de la propiedad del ítem"
      listAgencyName="PE:SUNAT">3004</NameCode>
      <Value>Planta Pesquera de PESQUERA DIAMANTE S.A, Puerto Mollendo</Value>
    </cac:AdditionalItemProperty >
    <cac:AdditionalItemProperty >
      <Name> Deducciones: Recursos Hidrobiológicos - Fecha de descarga</Name>
      <NameCode
      listName="SUNAT :Identificador de la propiedad del ítem"
      listAgencyName="PE:SUNAT">3005</NameCode>
      <StartDate>2017-05-23</StartDate>
    </cac:AdditionalItemProperty >
    ...
  </cac:Item>
</cac:InvoiceLine>

```

### Descripción UBL

#### cbc:Name

Obligatorio. Este elemento indicará el nombre de la propiedad materia de envío, para tal caso tener en cuenta el catálogo N° 55.

#### cbc:NameCode

Obligatorio. Es el elemento descrito en el párrafo anterior pero representado a través de un código, para tal caso tener en cuenta el catálogo N° 55.

#### Atributos

listName	"SUNAT:Identificador de la propiedad del ítem"
listAgencyName	"PE:SUNAT"

#### cbc:Value

De corresponder. Es el elemento se utiliza para indicar el valor que corresponde al dato que se informa.No es utilizado en los siguientes códigos, dado que se informa a través de otro elemento: 3005, 4003-4006 y 8001.

#### Ubicación

*//Invoice/cac:InvoiceLine/cac:Item/cac:AdditionalItemProperty/cac:UsabilityPeriod*

#### cbc:StartDate

De corresponder. Es de naturaleza de fecha (xsd:date). Se utiliza para informar los siguientes supuestos:

Código	Descripción
3005	Detracciones: Recursos Hidrobiológicos - Fecha de descarga
4003	Beneficio Hospedajes: Fecha de Ingreso al Establecimiento
4006	Beneficio Hospedajes: Fecha de Consumo
8001	Gastos Intereses Hipotecarios: Fecha de Otorgamiento del Crédito

#### cbc:EndDate

De corresponder. Es de naturaleza de fecha (xsd:date). Se utiliza para informar los siguientes supuestos:

Código	Descripción
4004	Beneficio Hospedajes: Fecha de Salida del Establecimiento

#### cbc:DurationMeasure

De corresponder. Se utiliza para informar los días de permanencia que se tuvo en un hospedaje, para efectos de los beneficios tributarios que correspondan a este sector.

Código	Descripción
4005	Beneficio Hospedajes: Número de Días de Permanencia

En resumen, se tendrá en cuenta la siguiente tabla:

No.							
Catálogo	Código de propiedad del ítem	.../cac:AdditionalItemProperty			.../cac:AdditionalItemProperty/ cac:UsabilityPeriod		
Código	Descripción	cbc: Name	cbc:Name Code	cbc: Value	cbc:Start Date	cbc:End Date	cbc:Duration Measure
3002	Detracciones: Recursos Hidrobiológicos - Nombre y Matrícula de la Embarcación	x	x	x			
3003	Detracciones: Cantidad de Especies Marinas	x	x	x			
3004	Detracciones: Recursos Hidrobiológicos - Lugar de descarga	x	x	x			
3005	Detracciones: Recursos Hidrobiológicos - Fecha de descarga	x	x		x		
3006	Detracciones: Transporte Bienes vía terrestre – Numero Registro MTC	x	x	x			
3007	Detracciones: Transporte Bienes vía terrestre – Configuración Vehicular	x	x	x			
3008	Detracciones: Transporte Bienes vía terrestre – Punto de Origen	x	x	x			
3009	Detracciones: Transporte Bienes vía terrestre – Punto Destino	x	x	x			
3010	Detracciones: Transporte Bienes – Valor Referencial Preliminar por Viaje	x	x	x			
3011	Detracciones: Transporte Bienes – Valor Referencial Preliminar por Vehículo	x	x	x			
3012	Detracciones: Transporte Bienes – Valor Referencial Preliminar por TM en Viaje	x	x	x			
3013	Detracciones: Transporte Bienes – Carga Efectiva en TM por Vehículo	x	x	x			
3014	Detracciones: Transporte Bienes – Carga Útil en TM del Vehículo en Viaje	x	x	x			
4002	Beneficio Hospedajes: Número de Días de Permanencia	x	x	x			
4003	Beneficio Hospedajes: Fecha de Ingreso al Establecimiento	x	x		x		
4004	Beneficio Hospedajes: Fecha de Salida del Establecimiento	x	x			x	
4005	Beneficio Hospedajes: Número de Días de Permanencia	x	x				x
4006	Beneficio Hospedajes: Fecha de Consumo	x	x		x		
5000	Proveedores Estado: Número de Exp.	x	x	x			
5001	Proveedores Estado: Código de Unidad Ejecutora	x	x	x			
5002	Proveedores Estado: N° de Proceso de Selección	x	x	x			
5003	Proveedores Estado : N° de Contrato	x	x	x			
6000	Comercialización de Oro : Código Unico Concesión Minera	x	x	x			
6001	Comercialización de Oro : N° declaración compromiso	x	x	x			
6002	Comercialización de Oro : N° Reg. Especial .Comerci. Oro	x	x	x			
6003	Comercialización de Oro : N° Resolución que autoriza Planta de Beneficio	x	x	x			
6004	Comercialización de Oro : Ley Mineral (% concent. oro)	x	x	x			
7000	Gastos Art. 37 Renta: Número de Placa	x	x	x			
8000	Gastos Intereses Hipotecarios: Número de Contrato	x	x	x			
8001	Gastos Intereses Hipotecarios: Fecha de Otorgamiento del Crédito	x	x		x		

## 48 Valor unitario por ítem.

**Obligatorio.** Se consignará el importe correspondiente al valor o monto unitario del bien vendido, cedido o servicio prestado, indicado en una línea o ítem de la factura. Este importe no incluye los tributos (IGV, ISC y otros Tributos) ni los cargos globales. Ubicación

*//Invoice/cac:InvoiceLine/cac:Price/cbc:PriceAmount*

### Ejemplo

```
<Invoice>
...
  <cac:Price>
    <cbc:PriceAmount currencyID="PEN">678.0</cbc:PriceAmount>
  </cac:Price>
...
</Invoice>
```

### Descripción UBL

#### cbc:PriceAmount

Este elemento se encuentra ubicado en el elemento complejo cac:InvoiceLine.



## B.2 Detalle de elementos complejos

En esta sección se describe aquellos tag que por su complejidad requieren de una mayor explicación.

### B.2.1 Tag UBLExtension

Uno o más `<ext:UBLExtension>` están contenidos dentro de un elemento `<ext:UBLExtensions>` descendiente directo del elemento raíz del documento. Estos elementos están disponibles en UBL 2.1 para la inclusión de datos no [UBL], como es nuestro caso.

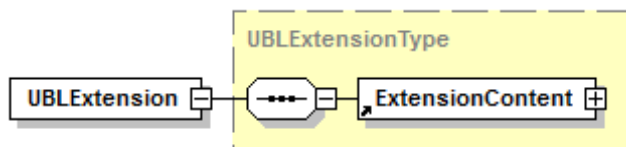

Se hará uso de este tipo de componente de extensión para especificar solamente la firma digital.

#### 1. `ext:UBLExtension/ext:ExtensionContent/ds:Signature`

No es objeto de este informe especificar el tipo de firma que se utilizará en el contexto de la factura electrónica, sin embargo se sientan las bases para declarar un certificado y se tomará como ejemplo una firma sencilla XMLdSig.

La firma digital será alojada dentro del elemento `<ext:UBLExtension>`

- **ExtensionContent.** Dentro de éste elemento es donde se incluyen las firmas [XMLdSig] de todos los firmantes del documento. Por tanto, en el documento únicamente habrá un solo `<ext:UBLExtension>` para la inclusión de firmas.
- La firma se realizará sobre el documento completo y podrá llevarse a cabo con un componente propio o externo de firma de documentos XML. En cualquier caso la firma satisfará como mínimo los requerimientos de "Firma Electrónica". Se deberá utilizar [XMLdSig].
- Se utilizará para firmar la clave privada de un certificado digital X509 válido no vencido. Se firma todo el documento (nodo raíz). En esta implementación no podrán añadirse nuevos datos al documento después de firmar, ni siquiera extensiones en el formato acordado, puesto que la validación fallaría.
- Puesto que una firma digital XML es un proceso matemático por el que los datos a firmar se transforman siguiendo una serie de reglas y cálculos basados en una clave y cuyos resultados son guardados en elementos XML y adjuntados o no a los datos primitivos del proceso, en el estándar [XMLdSig<sup>22</sup>] encontramos:
  - Definición de la estructura XML en la que almacenar la firma
  - Definición del proceso de firma
  - Definición del proceso de validación de firma
  - Agrupación y aceptación de los algoritmos y procesos para la transformación en forma canónica de los datos firmados y de la firma
  - Agrupación y aceptación de los algoritmos y procesos de transformación para la obtención de la firma

A continuación se mencionan el detalle de los elementos de la extensión:

<sup>22</sup> El esquema de datos XML del estándar puede encontrarse en: <http://www.w3.org/TR/xmlldsig-core/>

- ✓ **ds:Signature:** Es un elemento simple que contiene información de lo que se está firmando, la propia firma, las claves utilizadas para firmar. A continuación veremos sus atributos y elementos uno por uno:

El atributo **Id** es opcional pero es muy útil para identificar la firma dentro de un documento, sobre todo cuando se trabaja con firmas múltiples.

Por ejemplo: `<ds:Signature Id="signatureKG">`

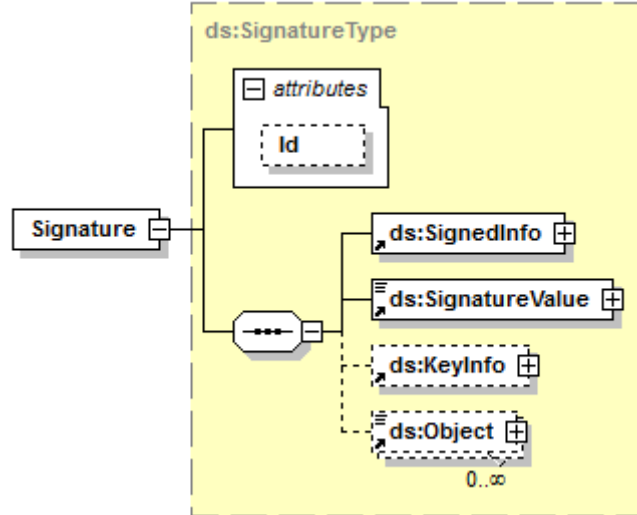

- i. **ds:SignedInfo:** Este elemento puede dividirse en dos partes desde el punto de vista conceptual: información sobre el valor de la firma e información sobre los datos a firmar.

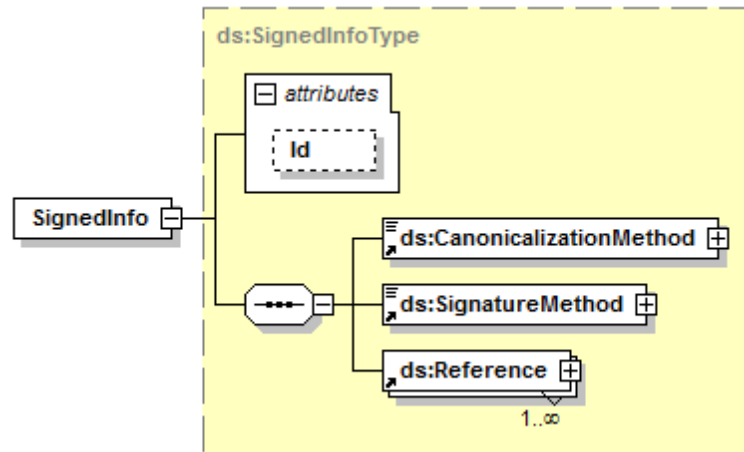

1. **ds:CanonicalizationMethod:** Posee un atributo **Algorithm** que indica cómo se debe transformar a forma canónica el elemento `<ds:SignedInfo>` antes de realizar la firma.

Distintos XML pueden diferir en su forma de ser escritos y sin embargo significar lo mismo. Como la firma se realiza a nivel de bytes, aunque un documento signifique lo mismo y tenga la misma información que otro, ambos pueden tener firmas diferentes si no están escritos exactamente igual. Habrá que elegir entre una de todas las formas posibles de escribir un documento XML, la forma canónica, y transformar los documentos a esta forma sin que su información y significado se vean alterados.

A este proceso se le llama transformación en forma canónica. Habrá varias formas canónicas dependiendo del algoritmo que se utilice. Dos documentos están en la misma forma canónica si los algoritmos utilizados para su obtención son equivalentes.

2. **ds: SignatureMethod:** Especifica qué tipo de algoritmo de firma se utilizará para obtener la firma. La firma se realiza aplicando este algoritmo matemático sobre el elemento **<ds:SignedInfo>** que, puesto que contiene los valores hash de los distintos datos que se quieren firmar –como se verá a continuación-, será diferente en cada caso.
3. **ds: Reference:** Cada elemento Reference incluye el hash de un objeto de datos y las transformaciones aplicadas a ese objeto para producir dicho hash. El atributo **URI** (**<ds:Reference URI="">**) identifica al objeto de datos que se va a firmar. Éste puede ser un objeto fuera del documento en el que está la firma o bien un objeto dentro del propio documento. Si su valor es cadena vacía identifica al documento completo que contiene la firma. Por supuesto puede haber varios **<ds:Reference>** permitiendo a una misma firma [XMLDSig] cubrir múltiples objetos.

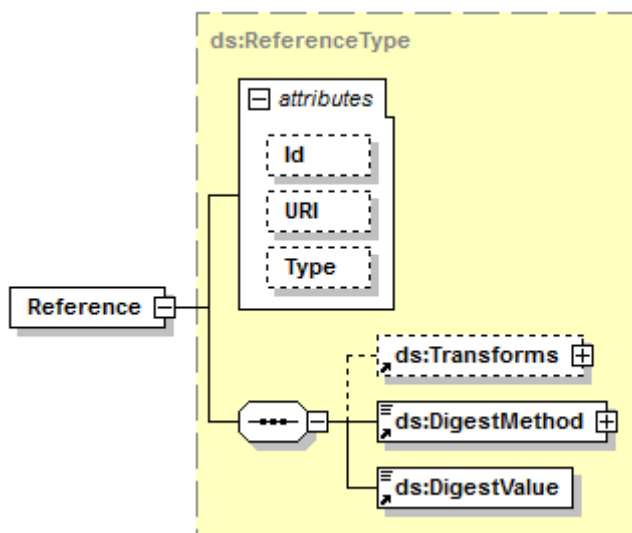

**ds:Transforms:** es opcional aunque es el elemento con más fuerza de **<ds:Reference>**. Si aparece, contendrá una lista de **<ds:Transform>** en la que cada uno de sus elementos indica un paso realizado en el procesamiento de cálculo del hash. Cada paso tiene como entrada la salida del anterior y puede incluir operaciones como transformación en forma canónica, codificación/decodificación, transformaciones XSL, validación de esquemas, etc. La salida del último **<ds:Transform>** es la entrada de la función de cálculo del hash.

Al permitir que se puedan firmar distintas porciones de un documento, las modificaciones posteriores a la firma de las porciones no incluidas no afectarán en nada a la validación de la firma.

**ds:DigestMethod:** Define la función hash utilizada a través del

atributo **Algorithm**.

**ds: DigestValue:** Es el valor hash codificado en Base64.

- ii. **ds:SignatureValue:** contiene la firma codificada en Base64. La firma es el resultado de una serie de transformaciones sobre los datos binarios del elemento **<ds:SignedInfo>**. El elemento **<ds:SignatureValue>** contiene este valor binario de la firma codificado en Base64.
- iii. **ds: KeyInfo:** Es una estructura opcional que identifica al firmante. Su contenido suele utilizarse en procesos de verificación de firmas, de ahí la importancia de que lo que se incluya en su interior sean los elementos de:

1. **ds:X509Data:** Contiene información del certificado firmante.

2. **ds: KeyValue:** Contiene información de la clave pública.

La información que proporciona **<ds:KeyInfo>** en todos sus elementos debe corresponder al mismo certificado o clave.

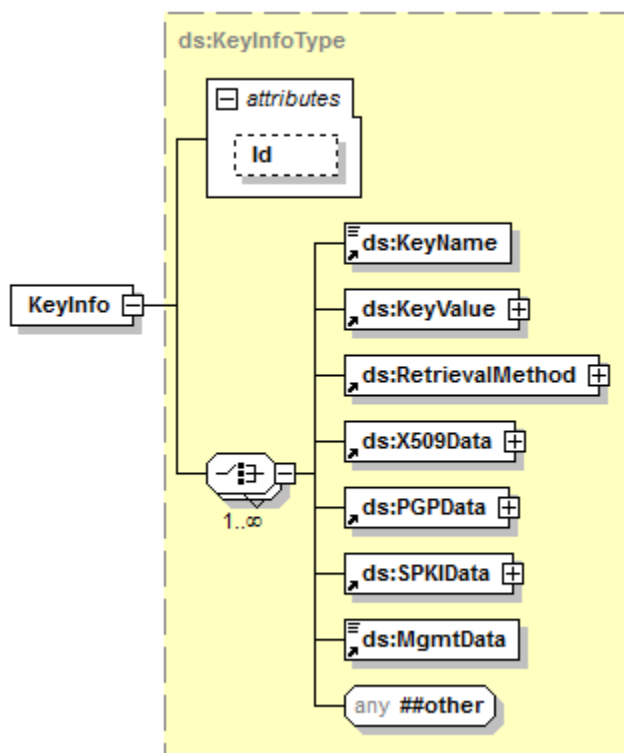

En caso de no incluir la estructura **<ds:KeyInfo>**, la firma no podría considerarse como "Firma Electrónica Avanzada" puesto que el firmante no podría ser identificado.

## 2.5 Ejemplos de casos identificados

### A. Factura con 4 ítems y una bonificación

La empresa Soporte Tecnológicos EIRL (Nombre Comercial: "Tu Soporte"), identificada con RUC 20100454523, debe emitir la factura electrónica N° F001-4355 con la siguiente información:

Fecha de Emisión : 14 de mayo del 2017

Adquirente o Usuario : Servicabinas S.A.

RUC : 20587896411

Código del Establecimiento: 0000

Código interno generado por el software de Facturación: 0501002017051400452

Número de Orden de compra: 7852166

Mercadería vendida:

Código	Código SUNAT	Unidad de Medida	Cantidad de unidades por ítem	Descripción	Afectación al IGV	Precio Unitario por ítem
GLG199	52161515	Unidad	2000	Grabadora LG Externo Modelo: GE20LU10	Gravado	98.00
MVS546	43211902	Unidad	300	Monitor LCD ViewSonic VG2028WM 20"	Gravado	620.00
MPC35	43202010	Unidad	250	Memoria DDR-3 B1333 Kingston	Exonerado	52.00
TMS22	43211706	Unidad	500	Teclado Microsoft SideWinder X6	Gravado	196.00

Información adicional:

- Los precios son en moneda nacional
- Descuento de 10% por compras mayores a 1,500 grabadoras
- Descuento de 15% por compras mayores a 250 monitores
- Descuento del 5% sobre el total facturado por compras mayores a S/ 250,000
- Bonificación de un 1 Web cam Genius iSlim 310 por cada 100 TECLADO Microsoft SideWinder X6 compradas. Web cam con un valor de venta unitario de S/. 30.00

Información Tributaria

- Conforme el inciso b) del Art. 14° de la Ley del IGV

*" Art.14°...*

*No forman parte del valor de venta, de construcción o de los ingresos por servicios, en su caso, los conceptos siguientes:*

*....*

*b. Los descuentos que consten en el comprobante del pago, en tanto resulten normales en el comercio y siempre que no constituyan retiro de bienes. "*

**Cálculos:**

		A	B	C	D	E
	Cant.	Valor unitario por ítem (1)	Valor de venta bruto (2)	Descuentos x ítem (3)	Valor de venta por ítem (4)	IGV (5)
a	2000	83.05	166,101.69	16,610.17	149,491.53	26,908.47
b	300	525.42	157,627.12	23,644.07	133,983.05	24,116.95
c (exonerado)	250	52.00	13,000.00		13,000.00	0.00
d	500	166.10	83,050.85		83,050.85	14,949.15
g	<b>Totales</b>		<b>419,779.66</b>	<b>40,254.24</b>	<b>379,525.42</b>	<b>65,974.58</b>

i	<b>Descuento Global 5% (379,525.42)</b>	<b>18,976.27</b>
---	---	------------------

<b>(6)</b>	Total valor de venta bruto	419,779.66
<b>(7)</b>	Total de descuentos	59,230.51
<b>(8)</b>	Total Valor de venta Operaciones Gravadas	348,199.15
<b>(9)</b>	Total Valor de venta Operaciones Exoneradas	12,350.00
<b>(10)</b>	Sumatoria IGV	62,675.85

<b>(11)</b>	<b>Importe Total de la Venta</b>	<b>423,225.00</b>
-------------	----------------------------------	-------------------

- (1) Precio unitario / 1.18
- (2) Valor unitario por ítem \* cantidad
- (3) B(valor vta bruto)\*Descuento x ítem
- (4) B (monto valor vta brto) –C (monto dscto ítem)
- (5) IGV = Valor venta x ítem\*0.18
- (6) Total valor de venta bruto (B)
- (7) C (Descuentos x ítem) + Descuento Global
- (8) Total de los ítems gravados (Da+Db+Dd) – 5% dscto global
- (9) Total ítems exón(Dc) – 5% dscto global
- (10) Total V.Vta.Oper.Gravadas \* 18%
- (9) [(6)+(7)+(8)]
- (10) suma descuento global(Di)+descptos línea (Cg)

BONIFICACION 1 WEB CAM, con valor referencial unitario S/.30  
(Código WCG01, Código SUNAT: 45121520)

REQUISITO	CASO 1				
Fecha de emisión	14/05/2017				
Firma Digital (Firma electrónica)					
Apellidos y nombres o denominación o razón social	Soporte Tecnológicos EIRL				
Nombre Comercial	Tu Soporte				
Número de RUC	20100454523				
Tipo de document	01				
Numeración, conformada por serie y número correlativo	F001-4355				
Tipo y número de documento de identidad del adquirente o usuario	20587896411				
Apellidos y nombres o denominación o razón social del adquirente o usuario	Servicabinas S.A.				
Número de orden del ítem	1	2	3	4	5
Unidad de medida por ítem	NIU	NIU	NIU	NIU	NIU
Cantidad de unidades por ítem	2000	300	250	500	1
Código de producto	GLG199	MVS546	MPC35	TMS22	WCG01
Descripción detallada del bien vendido o cedido en uso, descripción o tipo de servicio prestado por ítem	Grabadora LG Externo Modelo: GE20LU10	Monitor LCD ViewSonic VG2028WM 20"	Memoria DDR-3 B1333 Kingston	Teclado Microsoft SideWinder X6	Web cam Genius iSlim 310
Precio de venta unitario por ítem	98.00	620.00	52.00	196.00	0.00
Afectación al IGV por ítem	10	10	20	10	31
IGV del ítem	26,908.47	24,116.95	0.00	14,949.15	0.00
Sistema de ISC por ítem					
Total valor de venta - operaciones gravadas	348,199.15				
Total valor de venta - operaciones inafectas					
Total valor de venta - operaciones exoneradas	12,350.00				
Total valor de venta - operaciones gratuitas	30.00				
Sumatoria IGV	62,675.85				
Total descuentos	59,230.51				
Importe total de la venta, de la cesión en uso o del servicio prestado	423,225.00				
Leyenda (Monto expresado en letras)	CUATROCIENTOS VEINTITRES MIL DOSCIENTOS VEINTICINCO Y 00/100				
Valor unitario por ítem	83.05	525.42	52.00	166.10	0.00
Valor referencial unitario por ítem en operaciones no onerosas					30.00
Valor de venta por ítem	149,491.53	133,983.05	13,000.00	83,050.85	0.00
Versión del UBL	2.1				
Versión de la estructura del documento	2.0				
Tipo de moneda en la cual se emite la factura electrónica	PEN				
Tasa de IGV	18%				

```

<?xml version="1.0" encoding="ISO-8859-1" standalone="no"?>
<Invoice xmlns="urn:oasis:names:specification:ubl:schema:xsd:Invoice-2"
xmlns:cac="urn:oasis:names:specification:ubl:schema:xsd:CommonAggregateCompon
ents-2"
xmlns:cbc="urn:oasis:names:specification:ubl:schema:xsd:CommonBasicComponents
-2"
xmlns:ccts="urn:un:unece:uncefact:documentation:2"
xmlns:ds="http://www.w3.org/2000/09/xmldsig#"
xmlns:ext="urn:oasis:names:specification:ubl:schema:xsd:CommonExtensionCompon
ents-2"
xmlns:qdt="urn:oasis:names:specification:ubl:schema:xsd:QualifiedDatatypes-2"
xmlns:udt="urn:un:unece:uncefact:data:specification:UnqualifiedDataTypesSchem
aModule:2"
xmlns:xsi="http://www.w3.org/2001/XMLSchema-instance">
<ext:UBLExtensions>
<ext:UBLExtension>
<ext:ExtensionContent>
<ds:Signature Id="SignatureSP">
<ds:SignedInfo>
<ds:CanonicalizationMethod Algorithm="http://www.w3.org/TR/2001/REC-xmllc14n-
20010315"/>
<ds:SignatureMethod Algorithm="http://www.w3.org/2000/09/xmldsig#rsasha1"/>
<ds:Reference URI="">
<ds:Transforms>
<ds:Transform
Algorithm="http://www.w3.org/2000/09/xmldsig#envelopedsignature"/>
</ds:Transforms>
<ds:DigestMethod Algorithm="http://www.w3.org/2000/09/xmldsig#sha1"/>
<ds:DigestValue>ryg5Vl+6zuSrAlgSQUYr WeaSQjk=</ds:DigestValue>
</ds:Reference>
</ds:SignedInfo>
<ds:SignatureValue>SOiGQpmVz7hBg
GjIOQnLcwYHkQLC4S7R2zBuNnOUj4KjZQb3//xNPJMRB67m8x1mpQE6pffiH85v
MzYLJ9nt7MLLZXOfP+rPGfkJBmNbYxaGLj9v3qZWyyEzHFGKS+8OfVSGMsHNWZ3IqfuICzc/xo8L
7sFj+aT16IHf5TYffb0=</ds:SignatureValue>
<ds:KeyInfo>
<ds:X509Data>
<ds:X509SubjectName>1.2
.840.113549.1.9.1=#161a4253554c434140534f55544845524e504552552e434f4d2e5045,C
N=Juan
Robles,OU=20100454523,O=SOPORTE TECNOLOGICOS EIRL,L=LIMA,ST=LIMA,
C=PE</ds:X509SubjectName>
<ds:X509Certificate>MI IESTCCAzGgAwIBAgIKWOC
RzgAAAAAIAjANBgkqhkiG9w0BAQUFADANMRUwEwYKcZImiZPyLGQB
GRYFU1VOQVQxDjAMBgNVBAMTBVNVTkFUMB4XDTEwMTIyODE5NTEeMFoXDTEwMTIyODIwMDEeMFow
gZUxCzAJBgNVBAYTA1BFMQ0wCwYDVQQIEwRMSU1BMQ0wCwYDVQQHEwRMSU1BMREwDwYDVQQKEWhT
T1VUSEVSTjEUMBIGA1UECXMMLmJAxMDAeNDc1MTQxZDASBgNVBAMTC0JvcmlzIFN1bGNhMSkwJwYJ
Q2VydEVucm9sbC9wY2IyMjZfU1VOQVQyY3J0MDEwCwYDVQQHEwRMSU1BMREwDwYDVQQKEWhT
Q2VydEVucm9sbC9wY2IyMjZfU1VOQVQyY3J0MDEwCwYDVQQHEwRMSU1BMREwDwYDVQQKEWhT
rorBfl0vA9D0a3GNiiB7rtPIjF4mPmtgfo2pK9gvnxmV2pST3ovfu0nbG2kpjz zaaelRjEodHvkc
M3abGsOE53wfxqQF5uf/jkzZA9hbLHtE1aLKBD0Mhzc6cvI072alnE6QU3RZ16ie9CYsHmMrs+sP
HMy8DJU5YrdsnqHdSn2D3nhKBi4QfT/WURPOuo6DF4iWgrCyMf3eJgmGKSUN3At5fK4HSpfyURT0k
boaJKNBgQwy0HhGh5BLM7DsTi/KwfdUYkoFgrY71Pm23+ra+XTow1V9gj5NqrlpMY5gAVQXEIo1
++GxDtaK/5EiVKSqzJ6geIfz</ds:X509Certificate>
</ds:X509Data>
</ds:KeyInfo>
</ds:Signature>
</ext:ExtensionContent>
</ext:UBLExtension>
</ext:UBLExtensions>

```



```

<cbc:UBLVersionID>2.1</cbc:UBLVersionID>
<cbc:CustomizationID>2.0</cbc:CustomizationID>
<cbc:ProfileID schemeName="SUNAT:Identificador de Tipo de Operación"
schemeAgencyName="PE:SUNAT"
schemeURI="urn:pe:gob:sunat:cpe:see:gem:catalogos:catalogo17">0101</cbc:ProfileID>
<cbc:ID>F001-4355</cbc:ID>
<cbc:IssueDate>2017-05-14</cbc:IssueDate>
<cbc:IssueTime>13:25:51</cbc:IssueTime>
<cbc:InvoiceTypeCode listAgencyName="PE:SUNAT" listName="SUNAT:Identificador
de Tipo de Documento"
listURI="urn:pe:gob:sunat:cpe:see:gem:catalogos:catalogo01">01</cbc:InvoiceTypeCode>
<cbc:Note languageLocaleID="1000">CUATROCIENTOS VEINTITRES MIL DOSCIENTOS
VEINTICINCO Y 00/100</cbc:Note>
<cbc:Note languageLocaleID="3000">0501002017051400452</cbc:Note>
<cbc:DocumentCurrencyCode listID="ISO 4217 Alpha" listName="Currency"
listAgencyName=" United Nations Economic Commission for
Europe">PEN</cbc:DocumentCurrencyCode>
<cbc:LineCountNumeric>5</cbc:LineCountNumeric>
<cac:OrderReference>
<cbc:ID>7852166</cbc:ID>
</cac:OrderReference>
<cac:Signature>
<cbc:ID>IDSignSP</cbc:ID>
<cac:SignatoryParty>
<cac:PartyIdentification>
<cbc:ID>20100454523</cbc:ID>
</cac:PartyIdentification>
<cac:PartyName>
<cbc:Name>SOPORTE TECNOLOGICO EIRL</cbc:Name>
</cac:PartyName>
</cac:SignatoryParty>
<cac:DigitalSignatureAttachment>
<cac:ExternalReference>
<cbc:URI>#SignatureSP</cbc:URI>
</cac:ExternalReference>
</cac:DigitalSignatureAttachment>
</cac:Signature>
<cac:AccountingSupplierParty>
<cac:Party>
<cac:PartyName>
<cbc:Name>Tu Soporte</cbc:Name>
</cac:PartyName>
<cac:PartyTaxScheme>
<cbc:RegistrationName>
<![CDATA[Soporte Tecnológicos EIRL]]></cbc:RegistrationName>
<CompanyID schemeID="6" schemeName="SUNAT:Identificador de Documento de
Identidad" schemeAgencyName="PE:SUNAT"
schemeURI="urn:pe:gob:sunat:cpe:see:gem:catalogos:catalogo06">20100454523</CompanyID>
<cac:RegistrationAddress>
<cbc:AddressTypeCode>0000</cbc:AddressTypeCode>
</cac:RegistrationAddress>
<cac:TaxScheme>
<cbc:ID>-</cbc:ID>
</cac:TaxScheme>
</cac:PartyTaxScheme>
</cac:Party>
</cac:AccountingSupplierParty>

```

```

<cac:AccountingCustomerParty>
<cac:Party>
<cac:PartyTaxScheme>
<cbc:RegistrationName>SERVICABINAS S.A.</cbc:RegistrationName>
<CompanyID schemeID="6" schemeName="SUNAT:Identificador de Documento de
Identidad" schemeAgencyName="PE:SUNAT"
schemeURI="urn:pe:gob:sunat:cpe:see:gem:catalogos:catalogo06">20587896411</C
ompanyID>
<cac:TaxScheme>
<cbc:ID>-</cbc:ID>
</cac:TaxScheme>
</cac:PartyTaxScheme>
</cac:Party>
</cac:AccountingCustomerParty>
<cac:AllowanceCharge>
<cbc:ChargeIndicator>False</cbc:ChargeIndicator>
<cbc:AllowanceChargeReasonCode>00</cbc:AllowanceChargeReasonCode>
<cbc:MultiplierFactorNumeric>0.05</cbc:MultiplierFactorNumeric>
<cbc:Amount currencyID="PEN">18976.27</cbc:Amount>
<cbc:BaseAmount currencyID="PEN">379525.42</cbc:BaseAmount>
</cac:AllowanceCharge>
<cac:TaxTotal>
<cbc:TaxAmount currencyID="PEN">62675.85</cbc:TaxAmount>
<cac:TaxSubtotal>
<cbc:TaxableAmount currencyID="PEN">348199.15</cbc:TaxableAmount>
<cbc:TaxAmount currencyID="PEN">62675.85</cbc:TaxAmount>
<cac:TaxCategory>
<cbc:ID schemeID="UN/ECE 5305" schemeName="Tax Category Identifier"
schemeAgencyName="United Nations Economic Commission for Europe">S</cbc:ID>
<cac:TaxScheme>
<cbc:ID schemeID="UN/ECE 5153" schemeAgencyID="6">1000</cbc:ID>
<cbc:Name>IGV</cbc:Name>
<cbc:TaxTypeCode>VAT</cbc:TaxTypeCode>
</cac:TaxScheme>
</cac:TaxCategory>
</cac:TaxSubtotal>
<cac:TaxSubtotal>
<cbc:TaxableAmount currencyID="PEN">12350.00</cbc:TaxableAmount>
<cbc:TaxAmount currencyID="PEN">0.00</cbc:TaxAmount>
<cac:TaxCategory>
<cbc:ID schemeID="UN/ECE 5305" schemeName="Tax Category Identifier"
schemeAgencyName="United Nations Economic Commission for Europe">E</cbc:ID>
<cac:TaxScheme>
<cbc:ID schemeID="UN/ECE 5153" schemeAgencyID="6">9997</cbc:ID>
<cbc:Name>EXONERADO</cbc:Name>
<cbc:TaxTypeCode>VAT</cbc:TaxTypeCode>
</cac:TaxScheme>
</cac:TaxCategory>
</cac:TaxSubtotal>
<cac:TaxSubtotal>
<cbc:TaxableAmount currencyID="PEN">30.00</cbc:TaxableAmount>
<cbc:TaxAmount currencyID="PEN">0.00</cbc:TaxAmount>
<cac:TaxCategory>
<cbc:ID schemeID="UN/ECE 5305" schemeName="Tax Category Identifier"
schemeAgencyName="United Nations Economic Commission for Europe">O</cbc:ID>
<cac:TaxScheme>
<cbc:ID schemeID="UN/ECE 5153" schemeAgencyID="6">9998</cbc:ID>
<cbc:Name>INAFECTO</cbc:Name>
<cbc:TaxTypeCode>FRE</cbc:TaxTypeCode>
</cac:TaxScheme>
</cac:TaxCategory>
</cac:TaxSubtotal>
</cac:TaxTotal>

```

```

<cac:LegalMonetaryTotal>
<cbc:LineExtensionAmount currencyID="PEN">419779.66</cbc:LineExtensionAmount>
<cbc:TaxInclusiveAmount currencyID="PEN">423225.00</cbc:TaxInclusiveAmount>
<cbc:AllowanceTotalAmount currencyID="PEN">59230.51</cbc:AllowanceTotalAmount>
<cbc:PayableAmount currencyID="PEN">423225.00</cbc:PayableAmount>
</cac:LegalMonetaryTotal>
<cac:InvoiceLine>
<cbc:ID>1</cbc:ID>
<cbc:InvoicedQuantity unitCode="NIU" unitCodeListID="UN/ECE rec 20"
unitCodeListAgencyName="
Europe">2000</cbc:InvoicedQuantity>
<cbc:LineExtensionAmount currencyID="PEN">149491.53</cbc:LineExtensionAmount>
<cac:PricingReference>
<cac:AlternativeConditionPrice>
<cbc:PriceAmount currencyID="PEN">98.00</cbc:PriceAmount>
<cbc:PriceTypeCode listName="SUNAT:Indicador de Tipo de Precio"
listAgencyName="PE:SUNAT"
listURI="urn:pe:gob:sunat:cpe:see:gem:catalogos:catalogo16">01</cbc:PriceTypeCode>
</cac:AlternativeConditionPrice>
</cac:PricingReference>
<cac:AllowanceCharge>
<cbc:ChargeIndicator>false</cbc:ChargeIndicator>
<cbc:AllowanceChargeReasonCode>00</cbc:AllowanceChargeReasonCode>
<cbc:MultiplierFactorNumeric>0.10</cbc:MultiplierFactorNumeric>
<cbc:Amount currencyID="PEN">16610.17</cbc:Amount>
<cbc:BaseAmount currencyID="PEN">166101.69</cbc:BaseAmount>
</cac:AllowanceCharge>
<cac:TaxTotal>
<cbc:TaxAmount currencyID="PEN">26908.47</cbc:TaxAmount>
<cac:TaxSubtotal>
<cbc:TaxableAmount currencyID="PEN">149491.53</cbc:TaxableAmount>
<cbc:TaxAmount currencyID="PEN">26908.47</cbc:TaxAmount>
<cac:TaxCategory>
<cbc:ID schemeID="UN/ECE 5305" schemeName="Tax Category Identifier"
schemeAgencyName="United Nations Economic Commission for Europe">S</cbc:ID>
<cbc:Percent>18.00</cbc:Percent>
<cbc:TaxExemptionReasonCode listAgencyName="PE:SUNAT" listName="SUNAT:Codigo
de Tipo de Afectación del IGV"
listURI="urn:pe:gob:sunat:cpe:see:gem:catalogos:catalogo07">10</cbc:TaxExemptionReasonCode>
<cac:TaxScheme>
<cbc:ID schemeID="UN/ECE 5153" schemeName="Tax Scheme Identifier"
schemeAgencyName="United Nations Economic Commission for Europe">1000</cbc:ID>
<cbc:Name>IGV</cbc:Name>
<cbc:TaxTypeCode>VAT</cbc:TaxTypeCode>
</cac:TaxScheme>
</cac:TaxCategory>
</cac:TaxSubtotal>
</cac:TaxTotal>
<cac:Item>
<cbc:Description>Grabadora LG Externo Modelo: GE20LU10</cbc:Description>
<cac: SellersItemIdentification>
<cbc:ID>GLG199</cbc:ID>
</cac: SellersItemIdentification>
<cac:CommodityClassification>
<cbc:ItemClassificationCode listID="UNSPSC" listAgencyName="GS1 US"
listName="Item Classification">52161515</cbc:ItemClassificationCode>
</cac:CommodityClassification>
</cac:Item>
<cac:Price>
<cbc:PriceAmount currencyID="PEN">83.05</cbc:PriceAmount>
</cac:Price>
</cac:InvoiceLine>

```

```

<cac:InvoiceLine>
<cbc:ID>2</cbc:ID>
<cbc:InvoicedQuantity unitCode="NIU" unitCodeListID="UN/ECE rec 20"
unitCodeListAgencyName="United Nations Economic Commission for
Europe">300</cbc:InvoicedQuantity>
<cbc:LineExtensionAmount currencyID="PEN">133983.05</cbc:LineExtensionAmount>
<cac:PricingReference>
<cac:AlternativeConditionPrice>
<cbc:PriceAmount currencyID="PEN">620.00</cbc:PriceAmount>
<cbc:PriceTypeCode listName="SUNAT:Indicador de Tipo de Precio"
listAgencyName="PE:SUNAT"
listURI="urn:pe:gob:sunat:cpe:see:gem:catalogos:catalogo16">01</cbc:PriceType
Code>
</cac:AlternativeConditionPrice>
</cac:PricingReference>
<cac:AllowanceCharge>
<cbc:ChargeIndicator>false</cbc:ChargeIndicator>
<cbc:AllowanceChargeReasonCode>00</cbc:AllowanceChargeReasonCode>
<cbc:MultiplierFactorNumeric>0.15</cbc:MultiplierFactorNumeric>
<cbc:Amount currencyID="PEN">23644.07</cbc:Amount>
<cbc:BaseAmount currencyID="PEN">157627.12</cbc:BaseAmount>
</cac:AllowanceCharge>
<cac:TaxTotal>
<cbc:TaxAmount currencyID="PEN">24116.95</cbc:TaxAmount>
<cac:TaxSubtotal>
<cbc:TaxableAmount currencyID="PEN">133983.05</cbc:TaxableAmount>
<cbc:TaxAmount currencyID="PEN">24116.95</cbc:TaxAmount>
<cac:TaxCategory>
<cbc:ID schemeID="UN/ECE 5305" schemeName="Tax Category Identifier"
schemeAgencyName="United Nations Economic Commission for Europe">S</cbc:ID>
<cbc:Percent>18.00</cbc:Percent>
<cbc:TaxExemptionReasonCode listAgencyName="PE:SUNAT" listName="SUNAT:Codigo
de Tipo de Afectación del IGV"
listURI="urn:pe:gob:sunat:cpe:see:gem:catalogos:catalogo07">10</cbc:TaxExempt
ionReasonCode>
<cac:TaxScheme>
<cbc:ID schemeID="UN/ECE 5153" schemeName="Tax Scheme Identifier"
schemeAgencyName="United Nations Economic Commission for
Europe">1000</cbc:ID>
<cbc:Name>IGV</cbc:Name>
<cbc:TaxTypeCode>VAT</cbc:TaxTypeCode>
</cac:TaxScheme>
</cac:TaxCategory>
</cac:TaxSubtotal>
</cac:TaxTotal>
<cac:Item>
<cbc:Description>Monitor LCD ViewSonic VG2028WM 20</cbc:Description>
<cac: SellersItemIdentification>
<cbc:ID>MVS546</cbc:ID>
</cac: SellersItemIdentification>
<cac:CommodityClassification>
<cbc:ItemClassificationCode listID="UNSPSC" listAgencyName="GS1 US"
listName="Item Classification">43211902</cbc:ItemClassificationCode>
</cac:CommodityClassification>
</cac:Item>
<cac:Price>
<cbc:PriceAmount currencyID="PEN">525.42</cbc:PriceAmount>
</cac:Price>
</cac:InvoiceLine>

```

```

<cac:InvoiceLine>
<cbc:ID>3</cbc:ID>
<cbc:InvoicedQuantity unitCode="NIU" unitCodeListID="UN/ECE rec 20"
unitCodeListAgencyName="United Nations Economic Commission for
Europe">250</cbc:InvoicedQuantity>
<cbc:LineExtensionAmount currencyID="PEN">13000.00</cbc:LineExtensionAmount>
<cac:PricingReference>
<cac:AlternativeConditionPrice>
<cbc:PriceAmount currencyID="PEN">52.00</cbc:PriceAmount>
<cbc:PriceTypeCode listName="SUNAT:Indicador de Tipo de Precio"
listAgencyName="PE:SUNAT"
listURI="urn:pe:gob:sunat:cpe:see:gem:catalogos:catalogo16">01</cbc:PriceTypeC
ode>
</cac:AlternativeConditionPrice>
</cac:PricingReference>
<cac:TaxTotal>
<cbc:TaxAmount currencyID="PEN">0.00</cbc:TaxAmount>
<cac:TaxSubtotal>
<cbc:TaxableAmount currencyID="PEN">0.00</cbc:TaxableAmount>
<cbc:TaxAmount currencyID="PEN">13000.00</cbc:TaxAmount>
<cac:TaxCategory>
<cbc:ID schemeID="UN/ECE 5305" schemeName="Tax Category Identifier"
schemeAgencyName="United Nations Economic Commission for Europe">E</cbc:ID>
<cbc:Percent>18.00</cbc:Percent>
<cbc:TaxExemptionReasonCode listAgencyName="PE:SUNAT" listName="SUNAT:Codigo
de Tipo de Afectación del IGV"
listURI="urn:pe:gob:sunat:cpe:see:gem:catalogos:catalogo07">20</cbc:TaxExempti
onReasonCode>
<cac:TaxScheme>
<cbc:ID schemeID="UN/ECE 5153" schemeName="Tax Scheme Identifier"
schemeAgencyName="United Nations Economic Commission for Europe">9997</cbc:ID>
<cbc:Name>EXONERADO</cbc:Name>
<cbc:TaxTypeCode>VAT</cbc:TaxTypeCode>
</cac:TaxScheme>
</cac:TaxCategory>
</cac:TaxSubtotal>
</cac:TaxTotal>
<cac:Item>
<cbc:Description>Memoria DDR-3 B1333 Kingston</cbc:Description>
<cac:SellersItemIdentification>
<cbc:ID>MPC35</cbc:ID>
</cac:SellersItemIdentification>
<cac:CommodityClassification>
<cbc:ItemClassificationCode listID="UNSPSC" listAgencyName="GS1 US"
listName="Item Classification">43202010</cbc:ItemClassificationCode>
</cac:CommodityClassification>
</cac:Item>
<cac:Price>
<cbc:PriceAmount currencyID="PEN">52.00</cbc:PriceAmount>
</cac:Price>
</cac:InvoiceLine>

```

```

<cac:InvoiceLine>
<cbc:ID>4</cbc:ID>
<cbc:InvoicedQuantity unitCode="NIU" unitCodeListID="UN/ECE rec 20"
unitCodeListAgencyName="United Nations Economic Commission for
Europe">500</cbc:InvoicedQuantity>
<cbc:LineExtensionAmount currencyID="PEN">83050.85</cbc:LineExtensionAmount>
<cac:PricingReference>
<cac:AlternativeConditionPrice>
<cbc:PriceAmount currencyID="PEN">196.00</cbc:PriceAmount>
<cbc:PriceTypeCode listName="SUNAT:Indicador de Tipo de Precio"
listAgencyName="PE:SUNAT"
listURI="urn:pe:gob:sunat:cpe:see:gem:catalogos:catalogo16">01</cbc:PriceTypeCode>
</cac:AlternativeConditionPrice>
</cac:PricingReference>
<cac:TaxTotal>
<cbc:TaxAmount currencyID="PEN">14949.15</cbc:TaxAmount>
<cac:TaxSubtotal>
<cbc:TaxableAmount currencyID="PEN">83050.85</cbc:TaxableAmount>
<cbc:TaxAmount currencyID="PEN">14949.15</cbc:TaxAmount>
<cac:TaxCategory>
<cbc:ID schemeID="UN/ECE 5305" schemeName="Tax Category Identifier"
schemeAgencyName="United Nations Economic Commission for Europe">S</cbc:ID>
<cbc:Percent>18.00</cbc:Percent>
<cbc:TaxExemptionReasonCode listAgencyName="PE:SUNAT" listName="SUNAT:Codigo
de Tipo de Afectación del IGV"
listURI="urn:pe:gob:sunat:cpe:see:gem:catalogos:catalogo07">10</cbc:TaxExemptionReasonCode>
<cac:TaxScheme>
<cbc:ID schemeID="UN/ECE 5153" schemeName="Tax Scheme Identifier"
schemeAgencyName="United Nations Economic Commission for
Europe">1000</cbc:ID>
<cbc:Name>IGV</cbc:Name>
<cbc:TaxTypeCode>VAT</cbc:TaxTypeCode>
</cac:TaxScheme>
</cac:TaxCategory>
</cac:TaxSubtotal>
</cac:TaxTotal>
<cac:Item>
<cbc:Description>Teclado Microsoft SideWinder X6</cbc:Description>
<cac:SellersItemIdentification>
<cbc:ID>TMS22</cbc:ID>
</cac:SellersItemIdentification>
<cac:CommodityClassification>
<cbc:ItemClassificationCode listID="UNSPSC" listAgencyName="GS1 US"
listName="Item Classification">43211706</cbc:ItemClassificationCode>
</cac:CommodityClassification>
</cac:Item>
<cac:Price>
<cbc:PriceAmount currencyID="PEN">166.10</cbc:PriceAmount>
</cac:Price>
</cac:InvoiceLine>

```

```

<cac:InvoiceLine>
<cbc:ID>5</cbc:ID>
<cbc:InvoicedQuantity unitCode="NIU" unitCodeListID="UN/ECE rec 20"
unitCodeListAgencyName="United Nations Economic Commission for
Europe">1</cbc:InvoicedQuantity>
<cbc:LineExtensionAmount currencyID="PEN">0.00</cbc:LineExtensionAmount>
<cac:PricingReference>
<cac:AlternativeConditionPrice>
<cbc:PriceAmount currencyID="PEN">30.00</cbc:PriceAmount>
<cbc:PriceTypeCode listName="SUNAT:Indicador de Tipo de Precio"
listAgencyName="PE:SUNAT"
listURI="urn:pe:gob:sunat:cpe:see:gem:catalogos:catalogo16">02</cbc:PriceTyp
eCode>
</cac:AlternativeConditionPrice>
</cac:PricingReference>
<cac:TaxTotal>
<cbc:TaxAmount currencyID="PEN">0.00</cbc:TaxAmount>
<cac:TaxSubtotal>
<cbc:TaxableAmount currencyID="PEN">0.00</cbc:TaxableAmount>
<cbc:TaxAmount currencyID="PEN">0.00</cbc:TaxAmount>
<cac:TaxCategory>
<cbc:ID schemeID="UN/ECE 5305" schemeName="Tax Category Identifier"
schemeAgencyName="United Nations Economic Commission for Europe">0</cbc:ID>
<cbc:Percent>18.00</cbc:Percent>
<cbc:TaxExemptionReasonCode listAgencyName="PE:SUNAT" listName="SUNAT:Codigo
de Tipo de Afectación del IGV"
listURI="urn:pe:gob:sunat:cpe:see:gem:catalogos:catalogo07">31</cbc:TaxExemp
tionReasonCode>
<cac:TaxScheme>
<cbc:ID schemeID="UN/ECE 5153" schemeName="Tax Scheme Identifier"
schemeAgencyName="United Nations Economic Commission for
Europe">9998</cbc:ID>
<cbc:Name>INAFECTO</cbc:Name>
<cbc:TaxTypeCode>FRE</cbc:TaxTypeCode>
</cac:TaxScheme>
</cac:TaxCategory>
</cac:TaxSubtotal>
</cac:TaxTotal>
<cac:Item>
<cbc:Description>Web cam Genius iSlim 310VVU</cbc:Description>
<cac:SellersItemIdentification>
<cbc:ID>WCG01</cbc:ID>
</cac:SellersItemIdentification>
<cac:CommodityClassification>
<cbc:ItemClassificationCode listID="UNSPSC" listAgencyName="GS1 US"
listName="Item Classification">45121520</cbc:ItemClassificationCode>
</cac:CommodityClassification>
</cac:Item>
<cac:Price>
<cbc:PriceAmount currencyID="PEN">0.00</cbc:PriceAmount>
</cac:Price>
</cac:InvoiceLine>
</Invoice>

```



## B. Factura con 2 ítems e ISC

La empresa Mayorista CFF S. A.- Distribuidora San Camilo, identificada con RUC 20200464529, emite la factura electrónica N° F001-697 con la siguiente información:

Fecha de Emisión : 20 de enero del 2017

Adquirente o Usuario : Bodega Gemi S.A.

RUC : 20546687668

Código del Establecimiento : 0000

Código interno generado por el software de Facturación: 0501002017012000125

Número de Orden de compra: 4574125

Mercadería vendida:

Código	Código SUNAT	Unidad de Medida	Cantidad	Descripción	Afectación al IGV	Sistema ISC	Precio Unitario
GLG199	50202201	Cajas	2000	Cerveza "Clásica" x 12 bot. 620 ml.	Gravado	03	38.00
MVS546	50202310	Cajas	300	Agua mineral sin gas "San Blas" x 12 bot. 400 ml.	Gravado	01	20.00

Información adicional:

- Los precios son en moneda nacional.
- Descuento de 20% por compras mayores a 500 cajas de cerveza.
- Descuento de 5% por compras mayores a 250 cajas de agua mineral en cualquier presentación y/o marca.
- Entrega de 100 vasos descartables con el logo de la compañía de cerveza. Campaña "Mundial 2014". Código: PROM23
- Tasa ISC en sistema de precios de venta al público: **27.8%** de precio de venta sugerido. Precio sugerido: S/. 37.
- Tasa ISC en sistema al valor para el agua: **17%**.
- Los bienes fueron trasladados mediante guía de remisión remitente N° 054-6554.
- Operación Sujeta a percepción; Tasa 2% sobre el precio de venta. Pago al contado por parte del cliente.



Cálculos:

	A	B	C	D	E	F	G	
	Cant.	Valor unitario por ítem (1)	Valor del ISC x unidad (2)	Valor de venta Bruto (3)	Descuentos x ítem (4)	Valor de venta por ítem (5)	ISC (6)	IGV (7)
a (cerveza)	2000	21.92	10.29	43,834.78	8,766.96	35,067.82	20,572.00	10,015.17
b (agua)	300	14.49	2.46	4,345.94	217.30	4,128.64	701.87	869.49
c	<b>Totales</b>			<b>48,180.72</b>	<b>8,984.25</b>	<b>39,196.46</b>	<b>21,273.87</b>	<b>10,884.66</b>

(8)	Valor de venta Bruto	48,180.72
(9)	Total de descuentos	8,984.25
(10)	Valor de venta Operaciones Gravadas	39,196.46
(11)	Sumatoria ISC	21,273.87
(12)	Sumatoria IGV	10,884.66
(13)	<b>Importe Total de la Venta</b>	<b>71,354.99</b>
(14)	Importe de Percepción	<u>1,427.10</u>
(15)	Importe Total Cobrado	72,782.09

(1) Valor unitario x ítem cerveza (Aa)= S/.38 (precio unitario cerveza)/1.18 – ISC cerveza (Ba)  
 (1) Valor unit.x ítem agua (Ab) = [S/20 (precio unitario) /1.18]/1.17  
 (2) Ba: S/37 (precio sugerido) \* 27.8%(tasa ISC)  
 (2) Bb: S/14.49 (valor unitario) \* 17%(tasa ISC)  
 (3) Valor unitario\* cantidad  
 (4) Valor venta \* descuento  
 (5) C-D  
 (6) Valor ISC unidad \* cantidad  
 (7) [Valor Vta.Item(E) +ISC (F) ]\*0.18  
 (8) C  
 (9) D  
 (10) E  
 (11) F  
 (12) G  
 (13) [(10)+(11)+(12)]  
 (14) Percepción 2% (71,354.99)  
 (15) [(13)+(14)]

BONIFICACION: 100 vasos descartables. Valor venta unitario S/.0.50

Total operaciones grauitas = 100\*S/.50= S/50

Nota: para el ejemplo, S/0.50 es el valor venta unitario que hubiese correspondido a los vasos, si hubiesen sido vendidos (operación onerosa, Código SUNAT: 52151504)

REQUISITO	CASO 2		
Fecha de emision	20/01/2017		
Firma Digital (Firma electrónica)			
Apellidos y nombres o denominación o razón social	Mayorista CFF S. A.		
Nombre Comercial	Distribuidora San Camilo		
Número de RUC	20200464529		
Tipo de documento	01		
Numeración, conformada por serie y número correlativo	F001-697		
Tipo y número de documento de identidad del adquirente o usuario	20546687668		
Apellidos y nombres o denominación o razón social del adquirente o usuario	Bodega Gemi S.A.		
Número de orden del ítem	1	2	3
Unidad de medida por ítem	BX	BX	NIU
Cantidad de unidades por ítem	2000	300	100
Código de producto	GLG199	MVS546	PROM23
Descripción detallada del bien vendido o cedido en uso, descripción o tipo de servicio prestado por ítem	Cerveza "Clásica" x 12 bot. 620 ml.	Agua mineral sin gas "San Blas" x 12 bot. 400 ml.	Transferencia Gratuita: Vasos descartables con el logo de la compañía de cerveza.
Precio de venta unitario por ítem	38.00	20.00	0.00
Afectación al IGV por ítem	10	10	36
IGV del ítem	10,015.17	869.49	0.00
Sistema de ISC por ítem	03	01	
ISC del ítem	20,572.00	701.87	
Total valor de venta - operaciones gravadas	39,196.46		
Total valor de venta - operaciones gratuitas	50		
Base de Cálculo del IGV	60,470.33		
Sumatoria IGV	10,884.66		
Base de Cálculo del ISC	78,128.64		
Sumatoria ISC	21,273.87		
Total de Impuestos	32,158.53		
Total descuentos	8,984.25		
Importe total de la venta, de la cesión en uso o del servicio prestado	71,354.99		
Importe de la percepción en moneda nacional	1,427.10		
Monto total cobrado expresado en moneda nacional	72,782.09		
Tipo de la guía de remisión relacionada con la operación que se factura	09		
Número de la guía de remisión relacionada con la operación que se factura	054-6554		
Tipo y número de otro documento y código relacionado con la operación que se factura			
Leyenda (Monto en Letras)	SETENTA Y UN MIL TRESCIENTOS CINCUENTICUATRO Y 99/100		
Leyenda	COMPROBANTE DE PERCEPCIÓN		
Valor unitario por ítem	21.92	14.49	0.00
Valor referencial unitario por ítem en operaciones no onerosas			0.50
Valor de venta por ítem	35,067.82	4,128.64	0.00
Versión del UBL	2.1		
Versión de la estructura del documento	2.0		
Tipo de moneda en la cual se emite la factura electrónica	PEN		
Tasa de IGV	18%		



```

<cbc:UBLVersionID>2.1</cbc:UBLVersionID>
<cbc:CustomizationID>2.0</cbc:CustomizationID>
<cbc:ProfileID schemeName="SUNAT:Identificador de Tipo de Operación"
schemeAgencyName="PE:SUNAT"
schemeURI="urn:pe:gob:sunat:cpe:see:gem:catalogos:catalogo17">0101</cbc:ProfileID>
<cbc:ID>F001-697</cbc:ID>
<cbc:IssueDate>2017-05-14</cbc:IssueDate>
<cbc:IssueTime>15:42:20</cbc:IssueTime>
<cbc:InvoiceTypeCode listAgencyName="PE:SUNAT" listName="SUNAT:Identificador de Tipo
de Documento"
listURI="urn:pe:gob:sunat:cpe:see:gem:catalogos:catalogo01">01</cbc:InvoiceTypeCode>
<cbc:Note languageLocaleID="1000">SETENTA Y UN MIL TRESCIENTOS CINCUENTICUATRO Y
99/100</cbc:Note>
<cbc:Note languageLocaleID="2000">COMPROBANTE DE PERCEPCION</cbc:Note>
<cbc:Note languageLocaleID="3000">0501002017012000125</cbc:Note>
<cbc:DocumentCurrencyCode listID="ISO 4217 Alpha" listName="Currency"
listAgencyName="United Nations Economic Commission for
Europe">PEN</cbc:DocumentCurrencyCode>
<cbc:LineCountNumeric>3</cbc:LineCountNumeric>
<cac:OrderReference>
<cbc:ID>4574125</cbc:ID>
</cac:OrderReference>
<cac:DespatchDocumentReference>
<cbc:ID>054-6554</cbc:ID>
<cbc:DocumentTypeCode listAgencyName="PE:SUNAT" listName="SUNAT:Identificador de
Tipo de Documento"
listURI="urn:pe:gob:sunat:cpe:see:gem:catalogos:catalogo01">09</cbc:DocumentTypeCode>
</cac:DespatchDocumentReference>
<cac:Signature>
<cbc:ID>IDSignCF</cbc:ID>
<cac:SignatoryParty>
<cac:PartyIdentification>
<cbc:ID>20200464529</cbc:ID>
</cac:PartyIdentification>
<cac:PartyName>
<cbc:Name>MAYORISTA CFF S.A.</cbc:Name>
</cac:PartyName>
</cac:SignatoryParty>
<cac:DigitalSignatureAttachment>
<cac:ExternalReference>
<cbc:URI>#SignatureCF</cbc:URI>
</cac:ExternalReference>
</cac:DigitalSignatureAttachment>
</cac:Signature>
<cac:AccountingSupplierParty>
<cac:Party>
<cac:PartyName>
<cbc:Name>Distribuidora San Camilo</cbc:Name>
</cac:PartyName>
<cac:PartyTaxScheme>
<cbc:RegistrationName>
<![CDATA[Mayorista CFF S. A.]]></cbc:RegistrationName>
<CompanyID schemeID="6" schemeName="SUNAT:Identificador de Documento de
Identidad" schemeAgencyName="PE:SUNAT"
schemeURI="urn:pe:gob:sunat:cpe:see:gem:catalogos:catalogo06">20200464529</CompanyID>
<cac:RegistrationAddress>
<cbc:AddressTypeCode>0000</cbc:AddressTypeCode>
</cac:RegistrationAddress>
<cac:TaxScheme>
<cbc:ID>-</cbc:ID>
</cac:TaxScheme>
</cac:PartyTaxScheme>
</cac:Party>
</cac:AccountingSupplierParty>

```

```

<cac:AccountingCustomerParty>
<cac:Party>
<cac:PartyTaxScheme>
<cbc:RegistrationName>Bodega Gemi S.A.</cbc:RegistrationName>
<CompanyID schemeID="6" schemeName="SUNAT:Identificador de Documento de
Identidad" schemeAgencyName="PE:SUNAT"
schemeURI="urn:pe:gob:sunat:cpe:see:gem:catalogos:catalogo06">20546687668</CompanyID>
<cac:TaxScheme>
<cbc:ID>-</cbc:ID>
</cac:TaxScheme>
</cac:PartyTaxScheme>
</cac:Party>
</cac:AccountingCustomerParty>
<cac:TaxTotal>
<cbc:TaxAmount currencyID="PEN">32158.53</cbc:TaxAmount>
<cac:TaxSubtotal>
<cbc:TaxableAmount currencyID="PEN">32158.53</cbc:TaxableAmount>
<cbc:TaxAmount currencyID="PEN">60470.33</cbc:TaxAmount>
<cac:TaxCategory>
<cbc:ID schemeID="UN/ECE 5305" schemeName="Tax Category Identifier"
schemeAgencyName="United Nations Economic Commission for Europe">S</cbc:ID>
<cac:TaxScheme>
<cbc:ID schemeID="UN/ECE 5153" schemeAgencyID="6">1000</cbc:ID>
<cbc:Name>IGV</cbc:Name>
<cbc:TaxTypeCode>VAT</cbc:TaxTypeCode>
</cac:TaxScheme>
</cac:TaxCategory>
</cac:TaxSubtotal>
<cac:TaxSubtotal>
<cbc:TaxableAmount currencyID="PEN">78128.64</cbc:TaxableAmount>
<cbc:TaxAmount currencyID="PEN">21273.87</cbc:TaxAmount>
<cac:TaxCategory>
<cbc:ID schemeID="UN/ECE 5305" schemeName="Tax Category Identifier"
schemeAgencyName="United Nations Economic Commission for Europe">S</cbc:ID>
<cac:TaxScheme>
<cbc:ID schemeID="UN/ECE 5153" schemeAgencyID="6">2000</cbc:ID>
<cbc:Name>ISC</cbc:Name>
<cbc:TaxTypeCode>EXC</cbc:TaxTypeCode>
</cac:TaxScheme>
</cac:TaxCategory>
</cac:TaxSubtotal>
<cac:TaxSubtotal>
<cbc:TaxableAmount currencyID="PEN">50.00</cbc:TaxableAmount>
<cbc:TaxAmount currencyID="PEN">0.00</cbc:TaxAmount>
<cac:TaxCategory>
<cbc:ID schemeID="UN/ECE 5305" schemeName="Tax Category Identifier"
schemeAgencyName="United Nations Economic Commission for Europe">O</cbc:ID>
<cac:TaxScheme>
<cbc:ID schemeID="UN/ECE 5153" schemeAgencyID="6">9998</cbc:ID>
<cbc:Name>INAFECTO</cbc:Name>
<cbc:TaxTypeCode>FRE</cbc:TaxTypeCode>
</cac:TaxScheme>
</cac:TaxCategory>
</cac:TaxSubtotal>
</cac:TaxTotal>
<cac:LegalMonetaryTotal>
<cbc:LineExtensionAmount currencyID="PEN">39196.46</cbc:LineExtensionAmount>
<cbc:TaxInclusiveAmount currencyID="PEN">71354.99</cbc:TaxInclusiveAmount>
<cbc:AllowanceTotalAmount currencyID="PEN">8984.25</cbc:AllowanceTotalAmount>
<cbc:ChargeTotalAmount currencyID="PEN">1427.10</cbc:ChargeTotalAmount>
<cbc:PayableAmount currencyID="PEN">72782.09</cbc:PayableAmount>
</cac:LegalMonetaryTotal>

```

```

<cac:InvoiceLine>
<cbc:ID>1</cbc:ID>
<cbc:InvoicedQuantity unitCode="BX" unitCodeListID="UN/ECE rec 20"
unitCodeListAgencyName="United Nations Economic Commission for
Europe">2000</cbc:InvoicedQuantity>
<cbc:LineExtensionAmount currencyID="PEN">43834.78</cbc:LineExtensionAmount>
<cac:PricingReference>
<cac:AlternativeConditionPrice>
<cbc:PriceAmount currencyID="PEN">38.00</cbc:PriceAmount>
<cbc:PriceTypeCode listName="SUNAT:Indicador de Tipo de Precio"
listAgencyName="PE:SUNAT"
listURI="urn:pe:gob:sunat:cpe:see:gem:catalogos:catalogo16">01</cbc:PriceTypeCode>
</cac:AlternativeConditionPrice>
</cac:PricingReference>
<cac:AllowanceCharge>
<cbc:ChargeIndicator>false</cbc:ChargeIndicator>
<cbc:AllowanceChargeReasonCode>00</cbc:AllowanceChargeReasonCode>
<cbc:MultiplierFactorNumeric>0.20</cbc:MultiplierFactorNumeric>
<cbc:Amount currencyID="PEN">8766.96</cbc:Amount>
<cbc:BaseAmount currencyID="PEN">43834.78</cbc:BaseAmount>
</cac:AllowanceCharge>
<cac:TaxTotal>
<cbc:TaxAmount currencyID="PEN">30587.17</cbc:TaxAmount>
<cac:TaxSubtotal>
<cbc:TaxableAmount currencyID="PEN">55639.82</cbc:TaxableAmount>
<cbc:TaxAmount currencyID="PEN">10015.17</cbc:TaxAmount>
<cac:TaxCategory>
<cbc:ID schemeID="UN/ECE 5305" schemeName="Tax Category Identifier"
schemeAgencyName="United Nations Economic Commission for Europe">S</cbc:ID>
<cbc:Percent>18.00</cbc:Percent>
<cbc:TaxExemptionReasonCode listAgencyName="PE:SUNAT" listName="SUNAT:Codigo
de Tipo de Afectación del IGV"
listURI="urn:pe:gob:sunat:cpe:see:gem:catalogos:catalogo07">10</cbc:TaxExemptionReas
onCode>
<cac:TaxScheme>
<cbc:ID schemeID="UN/ECE 5153" schemeName="Tax Scheme Identifier"
schemeAgencyName="United Nations Economic Commission for Europe">1000</cbc:ID>
<cbc:Name>IGV</cbc:Name>
<cbc:TaxTypeCode>VAT</cbc:TaxTypeCode>
</cac:TaxScheme>
</cac:TaxCategory>
</cac:TaxSubtotal>
<cac:TaxSubtotal>
<cbc:TaxableAmount currencyID="PEN">74000.00</cbc:TaxableAmount>
<cbc:TaxAmount currencyID="PEN">20572.00</cbc:TaxAmount>
<cac:TaxCategory>
<cbc:ID schemeID="UN/ECE 5305" schemeName="Tax Category Identifier"
schemeAgencyName="United Nations Economic Commission for Europe">S</cbc:ID>
<cbc:Percent>0.278</cbc:Percent>
<cbc:TaxExemptionReasonCode listAgencyName="PE:SUNAT" listName="SUNAT:Codigo
de Tipo de Afectación del IGV"
listURI="urn:pe:gob:sunat:cpe:see:gem:catalogos:catalogo07">10</cbc:TaxExemptionReas
onCode>
<cbc:TierRange>03</cbc:TierRange>
<cac:TaxScheme>
<cbc:ID schemeID="UN/ECE 5153" schemeName="Tax Scheme Identifier"
schemeAgencyName="United Nations Economic Commission for Europe">2000</cbc:ID>
<cbc:Name>ISC</cbc:Name>
<cbc:TaxTypeCode>EXC</cbc:TaxTypeCode>
</cac:TaxScheme>
</cac:TaxCategory>
</cac:TaxSubtotal>
</cac:TaxTotal>

```

```

<cac:Item>
<cbc:Description>Cerveza "Clásica" x 12 bot. 620 ml.</cbc:Description>
<cac:SellersItemIdentification>
<cbc:ID>GLG199</cbc:ID>
</cac:SellersItemIdentification>
<cac:CommodityClassification>
<cbc:ItemClassificationCode listID="UNSPSC" listAgencyName="GS1 US"
listName="Item Classification">50202201</cbc:ItemClassificationCode>
</cac:CommodityClassification>
</cac:Item>
<cac:Price>
<cbc:PriceAmount currencyID="PEN">21.92</cbc:PriceAmount>
</cac:Price>
<cac:InvoiceLine>
<cbc:ID>2</cbc:ID>
<cbc:InvoicedQuantity unitCode="BX" unitCodeListID="UN/ECE rec 20"
unitCodeListAgencyName="United Nations Economic Commission for
Europe">300</cbc:InvoicedQuantity>
<cbc:LineExtensionAmount currencyID="PEN">4345.94</cbc:LineExtensionAmount>
<cac:PricingReference>
<cac:AlternativeConditionPrice>
<cbc:PriceAmount currencyID="PEN">20.00</cbc:PriceAmount>
<cbc:PriceTypeCode listName="SUNAT:Indicador de Tipo de Precio"
listAgencyName="PE:SUNAT" listURI
"urn:pe:gob:sunat:cpe:see:gem:catalogos:catalogo16">01</cbc:PriceTypeCode>
</cac:AlternativeConditionPrice>
</cac:PricingReference>
<cac:AllowanceCharge>
<cbc:ChargeIndicator>false</cbc:ChargeIndicator>
<cbc:AllowanceChargeReasonCode>00</cbc:AllowanceChargeReasonCode>
<cbc:MultiplierFactorNumeric>0.05</cbc:MultiplierFactorNumeric>
<cbc:Amount currencyID="PEN">217.30</cbc:Amount>
<cbc:BaseAmount currencyID="PEN">4345.94</cbc:BaseAmount>
</cac:AllowanceCharge>
<cac:TaxTotal>
<cbc:TaxAmount currencyID="PEN">1571.36</cbc:TaxAmount>
<cac:TaxSubtotal>
<cbc:TaxableAmount currencyID="PEN">4830.51</cbc:TaxableAmount>
<cbc:TaxAmount currencyID="PEN">869.49</cbc:TaxAmount>
<cac:TaxCategory>
<cbc:ID schemeID="UN/ECE 5305" schemeName="Tax Category Identifier"
schemeAgencyName="United Nations Economic Commission for Europe">S</cbc:ID>
<cbc:Percent>18.00</cbc:Percent>
<cbc:TaxExemptionReasonCode listAgencyName="PE:SUNAT" listName="SUNAT:Codigo
de Tipo de Afectación del IGV"
listURI="urn:pe:gob:sunat:cpe:see:gem:catalogos:catalogo07">10</cbc:TaxExemptionR
easonCode>
<cac:TaxScheme>
<cbc:ID schemeID="UN/ECE 5153" schemeName="Tax Scheme Identifier"
schemeAgencyName="United Nations Economic Commission for Europe">1000</cbc:ID>
<cbc:Name>IGV</cbc:Name>
<cbc:TaxTypeCode>VAT</cbc:TaxTypeCode>
</cac:TaxScheme>
</cac:TaxCategory>
</cac:TaxSubtotal>

```



```

<cac:TaxSubtotal>
<cbc:TaxableAmount currencyID="PEN">4128.64</cbc:TaxableAmount>
<cbc:TaxAmount currencyID="PEN">701.87</cbc:TaxAmount>
<cac:TaxCategory>
<cbc:ID schemeID="UN/ECE 5305" schemeName="Tax Category Identifier"
schemeAgencyName="United Nations Economic Commission for Europe">S</cbc:ID>
<cbc:Percent>0.17</cbc:Percent>
<cbc:TaxExemptionReasonCode listAgencyName="PE:SUNAT" listName="SUNAT:Codigo
de Tipo de Afectación del IGV"
listURI="urn:pe:gob:sunat:cpe:see:gem:catalogos:catalogo07">10</cbc:TaxExemption
ReasonCode>
<cbc:TierRange>01</cbc:TierRange>
<cac:TaxScheme>
<cbc:ID schemeID="UN/ECE 5153" schemeName="Tax Scheme Identifier"
schemeAgencyName="United Nations Economic Commission for Europe">2000</cbc:ID>
<cbc:Name>ISC</cbc:Name>
<cbc:TaxTypeCode>EXC</cbc:TaxTypeCode>
</cac:TaxScheme>
</cac:TaxCategory>
</cac:TaxSubtotal>
</cac:TaxTotal>
<cac:Item>
<cbc:Description>Agua mineral sin gas "San Blas" x 12 bot. 400
ml.</cbc:Description>
<cac: SellersItemIdentification>
<cbc:ID>MVS546</cbc:ID>
</cac: SellersItemIdentification>
<cac:CommodityClassification>
<cbc:ItemClassificationCode listID="UNSPSC" listAgencyName="GS1 US"
listName="Item Classification">50202310</cbc:ItemClassificationCode>
</cac:CommodityClassification>
</cac:Item>
<cac:Price>
<cbc:PriceAmount currencyID="PEN">14.49</cbc:PriceAmount>
</cac:Price>
</cac:InvoiceLine>
<cac:InvoiceLine>
<cbc:ID>3</cbc:ID>
<cbc:InvoicedQuantity unitCode="NIU" unitCodeListID="UN/ECE rec 20"
unitCodeListAgencyName="
Europe">100</cbc:InvoicedQuantity>
<cbc:LineExtensionAmount currencyID="PEN">0.00</cbc:LineExtensionAmount>
<cac:PricingReference>
<cac:AlternativeConditionPrice>
<cbc:PriceAmount currencyID="PEN">0.50</cbc:PriceAmount>
<cbc:PriceTypeCode listName="SUNAT:Indicador de Tipo de Precio"
listAgencyName="PE:SUNAT" listURI
"urn:pe:gob:sunat:cpe:see:gem:catalogos:catalogo16">02</cbc:PriceTypeCode>
</cac:AlternativeConditionPrice>
</cac:PricingReference>
<cac:TaxTotal>
<cbc:TaxAmount currencyID="PEN">0.00</cbc:TaxAmount>
<cac:TaxSubtotal>
<cbc:TaxableAmount currencyID="PEN">50.00</cbc:TaxableAmount>
<cbc:TaxAmount currencyID="PEN">0.00</cbc:TaxAmount>
<cac:TaxCategory>
<cbc:ID schemeID="UN/ECE 5305" schemeName="Tax Category Identifier"
schemeAgencyName="United Nations Economic Commission for Europe">O</cbc:ID>
<cbc:Percent>18.00</cbc:Percent>

```



```

<cbc:TaxExemptionReasonCode listAgencyName="PE:SUNAT" listName="SUNAT:Codigo
de Tipo de Afectación del IGV"
listURI="urn:pe:gob:sunat:cpe:see:gem:catalogos:catalogo07">36</cbc:TaxExemptionReasonCode>
<cac:TaxScheme>
<cbc:ID schemeID="UN/ECE 5153" schemeName="Tax Scheme Identifier"
schemeAgencyName="United Nations Economic Commission for Europe">9998</cbc:ID>
<cbc:Name>INAFECTO</cbc:Name>
<cbc:TaxTypeCode>FRE</cbc:TaxTypeCode>
</cac:TaxScheme>
</cac:TaxCategory>
</cac:TaxSubtotal>
</cac:TaxTotal>
<cac:Item>
<cbc:Description>Transferencia Gratuita: Vasos descartables con el logo de la
compañía de cerveza</cbc:Description>
<cac:SellersItemIdentification>
<cbc:ID>PROM23</cbc:ID>
</cac:SellersItemIdentification>
<cac:CommodityClassification>
<cbc:ItemClassificationCode listID="UNSPSC" listAgencyName="GS1 US"
listName="Item Classification">52151504</cbc:ItemClassificationCode>
</cac:CommodityClassification>
</cac:Item>
<cac:Price>
<cbc:PriceAmount currencyID="PEN">0.00</cbc:PriceAmount>
</cac:Price>
</cac:InvoiceLine>
</Invoice>

```

### C. Factura de Transferencia Gratuita

La empresa Soporte Tecnológicos EIRL, identificada con RUC 2010045452; de emitir la factura electrónica N° FS21-4370 con la siguiente información:

Fecha de Emisión : 20 de junio del 2017  
 Adquirente o Usuario : Boticas y Bazares S.A.  
 RUC : 20889666312  
 Motivo : Entrega de un televisor plasma de 42", marca "RCA"; al ser elegido como ganador, entre todos los clientes, en el sorteo organizado por la empresa.

Valor de venta Referencial : S/. 1,250.00  
 Código de establecimiento : 0001  
 Código interno generado por el software de Facturación: 0501002017062000451

REQUISITO	CASO 3
Fecha de emisión	20/06/2017
Firma Digital (Firma electrónica)	
Apellidos y nombres o denominación o razón social	Soporte Tecnológicos EIRL
Nombre Comercial	Tu Soporte
Número de RUC	20100454523
Tipo de documento	01
Numeración, conformada por serie y número correlativo	FS21-4370
Tipo y número de documento de identidad del adquirente o usuario	20889666312
Apellidos y nombres o denominación o razón social del adquirente o usuario	Boticas y Bazares S. A.
Número de orden del Ítem	1
Unidad de medida por ítem	NIU
Cantidad de unidades por ítem	1
Código de producto	-
Código de product SUNAT	52161505
Descripción detallada del bien vendido o cedido en uso, descripción o tipo de servicio prestado por ítem	Televisor plasma de 42", marca "RCA"
Precio de venta unitario por ítem	0.00
Afectación al IGV por ítem	35
IGV del ítem	0.00
Total valor de venta - operaciones gravadas	0.00
Total valor de venta - operaciones gratuitas	1,250.00
Sumatoria IGV	0.00
Importe total de la venta, de la cesión en uso o del servicio prestado	0.00
Leyenda	TRANSFERENCIA GRATUITA
Valor unitario por ítem	0.00
Valor referencial unitario por ítem en operaciones no onerosas	1,250.00
Valor de venta por ítem	0.00
Versión del UBL	2.0
Versión de la estructura del documento	2.0
Tipo de moneda en la cual se emite la factura electrónica	PEN

```

<?xml version="1.0" encoding="ISO-8859-1" standalone="no"?>
<Invoice xmlns="urn:oasis:names:specification:ubl:schema:xsd:Invoice-2"
xmlns:cac="urn:oasis:names:specification:ubl:schema:xsd:CommonAggregateComponents-2"
xmlns:cbc="urn:oasis:names:specification:ubl:schema:xsd:CommonBasicComponents-2"
xmlns:ccts="urn:un:unece:uncefact:documentation:2"
xmlns:ds="http://www.w3.org/2000/09/xmldsig#"
xmlns:ext="urn:oasis:names:specification:ubl:schema:xsd:CommonExtensionComponents-2"
xmlns:qdt="urn:oasis:names:specification:ubl:schema:xsd:QualifiedDatatypes-2"
xmlns:udt="urn:un:unece:uncefact:data:specification:UnqualifiedDataTypesSchemaModule:2"
xmlns:xsi="http://www.w3.org/2001/XMLSchema-instance">
<ext:UBLExtensions>
<ext:UBLExtension>
<ext:ExtensionContent>
<ds:Signature Id="SignST">
<ds:SignedInfo>
<ds:CanonicalizationMethod Algorithm="http://www.w3.org/TR/2001/REC-xml-c14n-
20010315"/>
<ds:SignatureMethod Algorithm="http://www.w3.org/2000/09/xmldsig#rsa-sha1"/>
<ds:Reference URI="">
<ds:Transforms>
<ds:Transform Algorithm="http://www.w3.org/2000/09/xmldsig#envelopedsignature"/>
</ds:Transforms>
<ds:DigestMethod Algorithm="http://www.w3.org/2000/09/xmldsig#sha1"/>
<ds:DigestValue>uy0/8Pg/62e+GIQ0ZRRRCWmPBk=</ds:DigestValue>
</ds:Reference>
</ds:SignedInfo>
<ds:SignatureValue>
silqLF655RAWmwtD511BQ2VqVa4gZus7e53ChvMBtXw+HOyR6oNPYSTJKnrCZ0kRpfN3i3OgLlyC
b+Xfm901VOrVaYv0W4NM10hKrdCfWDxnGzhOxoXbqFL+jmRlhBsEQ+R6lcg9ctn60jyDWm+LtRR7
By6xzluFqdR0C50taiU=</ds:SignatureValue>
<ds:KeyInfo>
<ds:X509Data>
<ds:X509SubjectName>
1.2.840.113549.1.9.1=#161a4253554c434140534f55544845524e504552552e434f4d2e5045,
CN=Juan Robles,OU=20889666312,O= SOPORTE TECNOLOGICO EIRL,L=LIMA,ST=LIMA,
C=PE</ds:X509SubjectName>
<ds:X509Certificate>
MI IESTCCAzGgAwIBAgIKWOCRzGAAAAAIjANBggqhkjkiG9w0BAQUFADAnMRUwEwYKcZImiZPyLQGB
GRYFU1VOQVQxDjAMBgNVBAMTBVNVTkFUMB4XDTEwMTIyODE5NTEwMfoXDTEwMTIyODIwMDEwMfoW
gZUxXcZAJBgNVBAYTA1BFMQ0wCwYDVQQIEwRMSU1BMQ0wCwYDVQQHEwRMSU1BMREwDwYDVQQKEWhT
T1VUc2VSTjEUMBIGA1UECjMLMjA1MDA1NDc1MTQxMDA1NDc1MDA1NDc1MDA1NDc1MDA1NDc1MDA1
KoZlIhvcNAQkBFhpCU1VMQ0FAU09VVEhFUK5QRVJVLkNPTS5QRTCBnzANBggqhkjkiG9w0BAQEFAAOB
jQAwwYkCgYEAtRtCpFBLzyajuEmYt4mVH8EE02KQiETsdKStUThVYM7g3Lkx5zq3SH5nLH00EKGC
tota6RR+V40sgIbnh+Nfs1SOQcAohNwRfWhho7sKNZFR971rFxfj4cTKMEvpt8Dr98UYFkjhph6Wn
sniGM2tJdQ9KJ52UXrlScMfBityx0AsCAwEAooCAYowggGMA4GA1UdDwEB/wQEAWIE8DBEBgkq
hkiG9w0BCQ8ENzA1MA4GCCqGSIB3DQMCAGIAgDAOBggqhkjkiG9w0DBAICAIABwYFKw4DAgcwCgYI
KoZlIhvcNAwCHQYDVR0OBByEFG/m6twbiRNzRINavjq+U0j/sZECMBMGA1UdJQQMMAoGCCsGAQUF
BwMCMB8GA1UdIwQYMBaAFN9kHQDqWONmow3xdNSIMFW2t+7MFkGA1UdHwRSMFAwTqBMoEqGImh0
Q2VydEVucm9sbFwY2IyMjZfU1VOQVQuY3J0MA0GCSqGSIB3DQEBBQUAA4IBAQB16wJ/QmRpz3C3
HMy8DJU5YrdnqHdSn2D3nhKBi4QfT/WURPOuo6DF4iWgrCyMf3eJgmGKSUN3At5fK4HSpfyURT0k
boaJKNBgQwy0HhGh5BLM7DsTi/KwfdUYkoFgrY71Pm23+ra+XTow1Vk9gj5NqrlpMY5gAVQXEIo1
++GxDtaK/5EiVKSqzJ6geIfz</ds:X509Certificate>
</ds:X509Data>
</ds:KeyInfo>
</ds:Signature>
</ext:ExtensionContent>
</ext:UBLExtension>
</ext:UBLExtensions>
<cbc:UBLVersionID>2.1</cbc:UBLVersionID>
<cbc:CustomizationID>2.0</cbc:CustomizationID>
<cbc:ProfileID schemeName="SUNAT:Identificador de Tipo de Operación"
schemeAgencyName="PE:SUNAT"
schemeURI="urn:pe:gob:sunat:cpe:see:gem:catalogos:catalogo17">0101</cbc:ProfileID>

```

```

<cbc:ID>FS21-4370</cbc:ID>
<cbc:IssueDate>2017-06-20</cbc:IssueDate>
<cbc:IssueTime>09:12:31</cbc:IssueTime>
<cbc:InvoiceTypeCode listAgencyName="PE:SUNAT" listName="SUNAT:Identificador de Tipo
de Documento"
listURI="urn:pe:gob:sunat:cpe:see:gem:catalogos:catalogo01">01</cbc:InvoiceTypeCode>
<cbc:Note languageLocaleID="1002">TRANSFERENCIA GRATUITA DE UN BIEN Y/O SERVICIO
PRESTADO GRATUITAMENTE</cbc:Note>
<cbc:Note languageLocaleID="3000">0501002017062000451</cbc:Note>
<cbc:DocumentCurrencyCode listID="ISO 4217 Alpha" listName="Currency"
listAgencyName=" United Nations Economic Commission for
Europe">PEN</cbc:DocumentCurrencyCode>
<cbc:LineCountNumeric>1</cbc:LineCountNumeric>
<cac:Signature>
<cbc:ID>IDSignKG</cbc:ID>
<cac:SignatoryParty>
<cac:PartyIdentification>
<cbc:ID>20100454523</cbc:ID>
</cac:PartyIdentification>
<cac:PartyName>
<cbc:Name>SOPORTE TECNOLOGICO EIRL</cbc:Name>
</cac:PartyName>
</cac:SignatoryParty>
<cac:DigitalSignatureAttachment>
<cac:ExternalReference>
<cbc:URI>#SignST</cbc:URI>
</cac:ExternalReference>
</cac:DigitalSignatureAttachment>
</cac:Signature>
<cac:AccountingSupplierParty>
<cac:Party>
<cac:PartyName>
<cbc:Name>Tu Soporte</cbc:Name>
</cac:PartyName>
<cac:PartyTaxScheme>
<cbc:RegistrationName>
<![CDATA[Soporte Tecnológicos EIRL]]></cbc:RegistrationName>
<CompanyID schemeID="6" schemeName="SUNAT:Identificador de Documento de
Identidad" schemeAgencyName="PE:SUNAT"
schemeURI="urn:pe:gob:sunat:cpe:see:gem:catalogos:catalogo06">20100454523</CompanyID>
<cac:RegistrationAddress>
<cbc:AddressTypeCode>0001</cbc:AddressTypeCode>
</cac:RegistrationAddress>
<cac:TaxScheme>
<cbc:ID>-</cbc:ID>
</cac:TaxScheme>
</cac:PartyTaxScheme>
</cac:Party>
</cac:AccountingSupplierParty>
<cac:AccountingCustomerParty>
<cac:Party>
<cac:PartyTaxScheme>
<cbc:RegistrationName>Boticas y Bazares S. A.</cbc:RegistrationName>
<CompanyID schemeID="6" schemeName="SUNAT:Identificador de Documento de
Identidad" schemeAgencyName="PE:SUNAT"
schemeURI="urn:pe:gob:sunat:cpe:see:gem:catalogos:catalogo06">20889666312</CompanyID>
<cac:TaxScheme>
<cbc:ID>-</cbc:ID>
</cac:TaxScheme>
</cac:PartyTaxScheme>
</cac:Party>
</cac:AccountingCustomerParty>

```

```

<cac:TaxTotal>
<cbc:TaxAmount currencyID="PEN">0.00</cbc:TaxAmount>
<cbc:TaxAmount currencyID="PEN">0.00</cbc:TaxAmount>
<cac:TaxSubtotal>
<cbc:TaxableAmount currencyID="PEN">1250.00</cbc:TaxableAmount>
<cbc:TaxAmount currencyID="PEN">0.00</cbc:TaxAmount>
<cac:TaxCategory>
<cbc:ID schemeID="UN/ECE 5305" schemeName="Tax Category Identifier"
schemeAgencyName="United Nations Economic Commission for Europe">0</cbc:ID>
<cac:TaxScheme>
<cbc:ID schemeID="UN/ECE 5153" schemeAgencyID="6">9998</cbc:ID>
<cbc:Name>INAFECTO</cbc:Name>
<cbc:TaxTypeCode>FRE</cbc:TaxTypeCode>
</cac:TaxScheme>
</cac:TaxCategory>
</cac:TaxSubtotal>
</cac:TaxTotal>
<cac:LegalMonetaryTotal>
<cbc:LineExtensionAmount currencyID="PEN">0.00</cbc:LineExtensionAmount>
<cbc:TaxInclusiveAmount currencyID="PEN">0.00</cbc:TaxInclusiveAmount>
<cbc:AllowanceTotalAmount currencyID="PEN">0.00</cbc:AllowanceTotalAmount>
<cbc:ChargeTotalAmount currencyID="PEN">0.00</cbc:ChargeTotalAmount>
<cbc:PayableAmount currencyID="PEN">0.00</cbc:PayableAmount>
</cac:LegalMonetaryTotal>
<cac:InvoiceLine>
<cbc:ID>1</cbc:ID>
<cbc:InvoicedQuantity unitCode="NIU" unitCodeListID="UN/ECE rec 20"
unitCodeListAgencyName="
Europe">1</cbc:InvoicedQuantity>
<cbc:LineExtensionAmount currencyID="PEN">0.00</cbc:LineExtensionAmount>
<cac:PricingReference>
<cac:AlternativeConditionPrice>
<cbc:PriceAmount currencyID="PEN">1250.00</cbc:PriceAmount>
<cbc:PriceTypeCode listName="SUNAT:Indicador de Tipo de Precio"
listAgencyName="PE:SUNAT"
listURI="urn:pe:gob:sunat:cpe:see:gem:catalogos:catalogo16">02</cbc:PriceTypeCode>
</cac:AlternativeConditionPrice>
</cac:PricingReference>
<cac:TaxTotal>
<cbc:TaxAmount currencyID="PEN">0.00</cbc:TaxAmount>
<cac:TaxSubtotal>
<cbc:TaxableAmount currencyID="PEN">1250.00</cbc:TaxableAmount>
<cbc:TaxAmount currencyID="PEN">0.00</cbc:TaxAmount>
<cac:TaxCategory>
<cbc:ID schemeID="UN/ECE 5305" schemeName="Tax Category Identifier"
schemeAgencyName="United Nations Economic Commission for Europe">0</cbc:ID>
<cbc:Percent>18.00</cbc:Percent>
<cbc:TaxExemptionReasonCode listAgencyName="PE:SUNAT" listName="SUNAT:Codigo
de Tipo de Afectación del IGV"
listURI="urn:pe:gob:sunat:cpe:see:gem:catalogos:catalogo07">35</cbc:TaxExemptionReasonCode>
<cac:TaxScheme>
<cbc:ID schemeID="UN/ECE 5153" schemeName="Tax Scheme Identifier"
schemeAgencyName="United Nations Economic Commission for Europe">9998</cbc:ID>
<cbc:Name>INAFECTO</cbc:Name>
<cbc:TaxTypeCode>FRE</cbc:TaxTypeCode>
</cac:TaxScheme>
</cac:TaxCategory>
</cac:TaxSubtotal>
</cac:TaxTotal>

```

```
<cac:Item>
<cbc:Description>Televisor plasma de 42", marca "RCA"</cbc:Description>
<cac:CommodityClassification>
<cbc:ItemClassificationCode listID="UNSPSC" listAgencyName="GS1 US"
listName="Item Classification">52161505</cbc:ItemClassificationCode>
</cac:CommodityClassification>
</cac:Item>
<cac:Price>
<cbc:PriceAmount currencyID="PEN">0.00</cbc:PriceAmount>
</cac:Price>
</cac:InvoiceLine>
</Invoice>
```